

お手入れのしかた

安全のため、必ず主電源を切ってしばらくしてから行ってください。
点灯中・消灯直後はLED光源や本体が熱いので、手や肌などをふれないでください。

- 明るく安全に使用していただくため、定期的(6ヶ月に1回程度)に清掃してください。
- ペンジン、シンナーなど揮発性のもので拭いたり、殺虫剤をかけたりしないでください。外郭強度の低下、変質、変色、故障の原因になります。
- 照明器具全体に水をかけたり、水の中につけて洗うことは絶対にしないでください。
- リモコン送信部は定期的にお手入れをしてください。汚れが付着すると、リモコンが効きにくくなります。
- 汚れを取るときは中性洗剤を含ませた柔らかい布をよく絞って拭き取り、乾いた柔らかい布で仕上げてください。

故障?と思われたら

ご使用中に異常が生じたときは、下表を参考にお調べください。
下表以外の故障と思われる場合は、主電源を切り、お近くの弊社製品取扱店やお客様相談室にご相談ください。(器具の形名(器具本体の器具ラベルに表示)と、お買い求め時期をお知らせください。)

症状	主な原因	処置方法
点灯しない	コネクタが正常に差し込まれていない。 壁スイッチ(主電源)が「OFF」になっている。 「停電復帰機能」が動作している。	4ページ「電源を接続する」を参照。 壁スイッチ(主電源)を「ON」にしてください。 5ページ「壁スイッチコントロール機能」を使用するか、リモコンのボタンを操作して点灯してください。
リモコンが効かない (例) 照明器具を操作できない、各種設定ができない、リモコン手元灯が点灯しない、おまかせ留守タイマー、おやすみタイマー、おめざめタイマー、予約タイマーが動作しない など	壁スイッチ(主電源)が「OFF」になっている。 リモコンの電池残量が少なくなっている。 リモコンの電池の向き(+,-)が間違っている。 リモコンの電池に充電式の電池を使用している。 リモコンと器具本体のチャンネルが合っていない。 他の家電製品(液晶テレビ)などからのノイズがリモコン信号に干渉している。 リモコンの信号が照明器具本体に届かない場所にリモコンを設置している。	壁スイッチ(主電源)を「ON」にしてください。 新しいアルカリ電池に交換してください。(2個) 8ページ「リモコンの電池の入れかた」を参照。 新しいアルカリ電池に交換してください。(2個) 4ページ「チャンネルを設定する」を参照。 他の家電製品(液晶テレビ)などの電源を切ってください。 14ページ「重要ポイント」を参照。
勝手に点灯・消灯する	「おめざめタイマー」または「おやすみタイマー」または「おまかせ留守タイマー」または「予約タイマー」に設定している。	リモコンの表示を確認のうえ、設定を解除してください。
勝手に明るさや点灯モードが変化する	デモモードになっている。 快適あかりモードに設定している。	9ページ「デモモードの解除方法」を参照。 11ページ「快適あかりモードのセット/解除方法」を参照。
勝手に暗くなっていく	「おやすみタイマー」に設定している。	15ページ「おやすみタイマーのフェードアウト機能」を参照。
勝手に明るくなっていく	「おめざめタイマー」に設定している。	12ページ「おめざめタイマーのセット/解除方法」を参照。
リモコンの液晶画面が薄い、表示されない	リモコンの電池が少なくなっている。 リモコンの電池の向き(+,-)が間違っている。	新しいアルカリ電池に交換してください。(2個) 8ページ「リモコンの電池の入れかた」を参照。
ボタンを押すと表示が消える	リモコンの電池に充電式の電池(ニッカド電池など)を使用している。	新しいアルカリ電池に交換してください。(2個)
ホタルックが点灯しない	リモコンでホタルック機能を「入」に設定していない。	6ページ「ホタルック機能「入/切」の設定方法」を参照。
ホタルックが消灯しない	リモコンでホタルック機能を「切」に設定していない。 リモコンでホタルック機能を「切」に設定しても、壁スイッチ(主電源)を切るとホタルックは強制点灯します。	6ページ「ホタルック機能「入/切」の設定方法」を参照。 製品の仕様のため、変更はできません。
チャンネルの設定ができない ホタルックの設定ができない	確認音が聞こえない。 リモコンの複数のボタンを同時に押している。 リモコンのボタン操作(長押し・短押し)が正しく操作できていない。	照明器具から確認音が鳴ります。 聞こえない場合はカバーを外して設定をお試しください。 指先でボタンを正しく押してください。 チャンネル設定(2ページ)、ホタルック設定(5ページ)の手順に沿って正しく操作してください。

株式会社ホタルクス 〒105-0014 東京都港区芝一丁目11番11号 住友不動産芝ビル www.hotalux.com (土曜、日曜、祝日、年末年始および当社指定の定休日を除く)

製品・お取り扱いなどのご相談 受付時間 平日 9:00-12:00 13:00-17:30
 お客様相談室 ☎ 0120-52-3205 FAX. 0748-61-2330
 修理・アフターサービスのお問い合わせ 受付時間 平日 9:00-17:30
 修理受付センター ☎ 0120-334-031 (フリーダイヤルが利用できない場合)

HotaluX LED照明器具保証書

※保証内容については裏面をご覧ください。

本書は再発行いたしませんので紛失しないよう、領収書や販売証明書等と一緒に大切に保管してください。
 ☆印欄に記入のない場合は無効となりますので、必ず記入の有無をご確認ください。
 形名は、器具本体に貼られた器具ラベルをご確認いただき、記入してください。

形名	LED光源、LED電源	5年間	☆お買い上げ日
保証期間	その他(本体、リモコン、カバーなど)	1年間	年 月 日から
☆お客様様	ご住所	〒 〇〇〇〇 〇〇 〇〇 〇〇	
	お名前	ふりがな 〇〇〇〇 〇〇様	
	電話番号	() () () () () ()	
☆販売店			

安全に関するご注意

- 照明器具には寿命があります。
- 設置して8~10年経つと、外観に異常がなくても内部の劣化が進行しています。点検・交換をおすすめします。点検せずに長期間使い続けると、まれに、発煙、発火、感電などに至る恐れがあります。
- 使用条件は周囲温度30℃、1日10時間点灯、年間3000時間点灯。(JIS C8105-1解説による。)
- 周囲温度が高い場合、点灯時間が長い場合は、寿命が短くなります。
- 1年に1回は、「安全チェックシート」により、自主点検してください。(右表)

安全チェックシート

- 安全のために1年に1回は点検をおすすめいたします。
- 下欄の安全点検項目について点検し、該当する場合は点検結果欄に○印を記入し、処置手順に従ってください。下記点検項目以外でも不具合があれば、ご購入した販売店・工事店・メーカー等の専門家にご相談ください。

安全点検項目	点検年月	点検結果				処置手順
		○	△	×	／	
1. スイッチを入れても、時々点灯しないときがある。						○印がある場合は、危険な状態になっています。事故防止のため、直ちに使用を中止し、新しい器具にお取り替えください。
2. プラグ、コード、又は本体を動かすと点滅する。						
3. プラグ、コードなどが異常に熱い。						
4. こげくさい臭いがする。						
5. 点灯時にブレーカーが動作することがある。						
6. コード、ソケット及び配線部に傷み、ひび割れ、又は変形がある。						
7. 購入後、10年以上経過している。						○印がある場合は、危険な状態になっていることがあります。事故防止のため、速やかに新しい器具にお取り替えください。もしくは継続的に点検してください。 ※ランプ使用器具の場合は、ランプを交換して、ご確認ください。
8. 点灯するまで時間がかかる。※						
9. 極端に明るさが低下している。※						
10. ちらつきが頻繁に生じる。※						
11. カバー、パネルなどに変色、変形、ひび割れなどがある。						
12. 塗装面にふくれ又はひび割れがある、もしくはさびが出ている。						
13. 器具取り付け部及びランプ取り付け部に変形、ガタつき、ゆるみなどがある。※						
14. 点灯しているLEDの色味が変わってきた。※						
15. 照明器具の近傍に燃えやすいものがある。						

HotaluX 照明器具

LEDシーリングライト

取扱説明書

保証書添付 保存用 一般住宅用

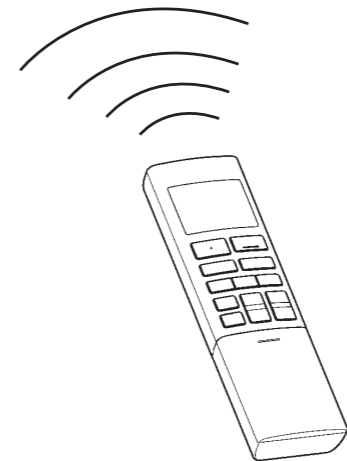
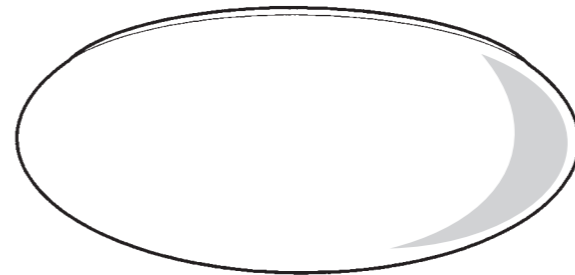

もくじ

ご使用前に

- ▶安全上のご注意 2
- ▶各部の名称と定格 3
- ▶使用上に関するお知らせ 3
- ▶異常や故障ではありません 3

照明器具の取り付け・取り外し

- ▶照明器具の取り付け方法 4
- ▶照明器具の取り外し方法 5

便利な機能

- ▶機能紹介 5
- ▶壁スイッチコントロール機能 5
- ▶停電復帰機能 5
- ▶ホタルック機能 6
- ▶リモコン手元灯 6

リモコンの操作

- ▶リモコンの機能 7
- ▶リモコンの電池の入れ方 8
- ▶リモコンの時刻設定方法 8
- ▶リモコンで点灯、消灯する 8
- ▶リモコンで調光する 8
- ▶リモコンで調色する 9
- ▶デモモードの解除方法 9
- ▶シーンダイレクト機能とお好みシーン機能 10
- ▶快適あかり機能 11

4つのタイマー機能

- ▶おめざめタイマー機能 12
- ▶予約タイマー機能 13
- ▶おまかせ留守タイマー機能 14
- ▶おやすみタイマー機能 15

必要なときに

- ▶保証書 15、16
- ▶お手入れについて 16
- ▶故障?と思われたら 16

- このたびは弊社製品をお買い上げくださりましてありがとうございます。
- 取り付けの前には必ずこの取扱説明書を最後まで読み、正しく施工してください。
- 取り付け工事が終わりましたら、この説明書はご使用になるお客様が保証書と一緒に保管してください。

安全上のご注意

お使いになるとき、人への危険や財産への損害を未然に防止するため、安全に関する内容を記載しています。この「安全上のご注意」をよくお読みの上、必ずお守りください。

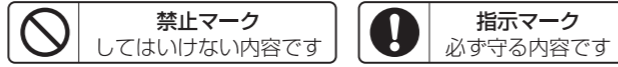

警告 誤った取り扱いをしたときに、死亡や重症などに結びつく可能性がある内容です。

- 照明器具の取り付け、取り外しは、取扱説明書に従い確実に行う。
- お手入れの際、主電源を切る。火災や感電・落下によるケガの原因となることがあります。
- 布や紙など燃えやすいものを器具にかぶせない。
- 照明器具の隙間に金属類や燃えやすいものを入れない。火災・感電の原因となることがあります。
- 本照明器具に、他のアダプタを使用しない。火災や感電・落下によるケガの原因となることがあります。付属アダプタは本照明器具専用になります。
- 付属のアダプタを他の器具に使用しない。

- 照明器具の改造や部品交換をしない。火災や感電・落下によるケガの原因となることがあります。

- 下図の天井には取り付けない。照明器具の落下の原因となります。

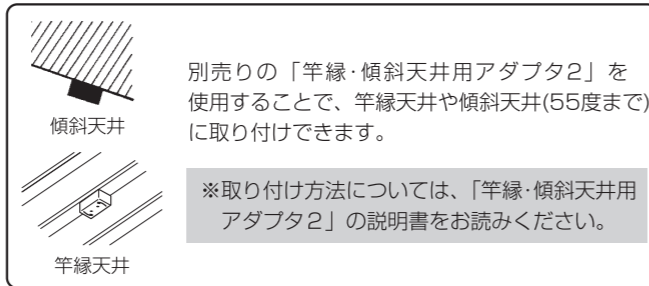
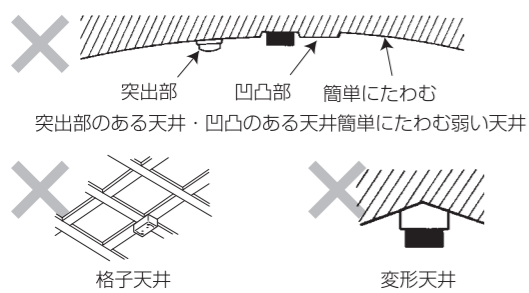

- 下図の配線器具には取り付けない。照明器具の落下・感電・火災の原因となります。

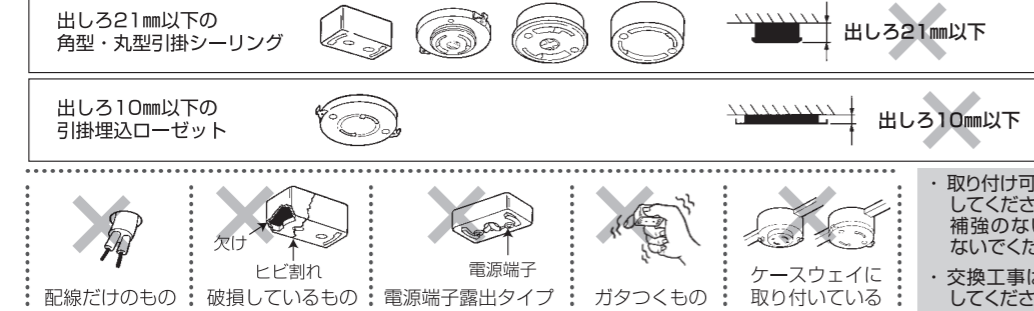

- 取り付け可能な配線器具に交換してください。(ベニヤ板など、補強のない天井には取り付けしないでください)
- 交換工事は電気工事に依頼してください。(資格が必要です)

注意 誤った取り扱いをしたときに、傷害または家屋、家財などの損害に結びつく可能性がある内容です。

- 照明器具には寿命があります。設置して8~10年経つと、外観に異常がなくても内部の劣化が進行しています。点検・交換してください。点検せずに長期間使い続けると、まれに、発煙、発火、感電などに至る恐れがあります。
- 1年に1回は、「安全チェックシート」により、自主点検してください。
- 浴室など湿気の多い場所や屋外で使用しない。
- お手入れの際、水洗いしない。この製品は非防水のため、火災や感電の原因となることがあります。

- 点灯中や消灯直後は本体に触らない。やけどの原因となることがあります。
- 破損したカバーは直接手で触らない。ケガの原因となることがあります。
- 暖房器具の真上など、温度の高い場所で使用しない。火災の原因となることがあります。(この製品は、5℃~35℃の温度範囲で使用してください。)
- LED光源を直視しない。目の痛みの原因となることがあります。

おやすみタイマー機能

- 30分後又は60分後にLED主光源を自動で消灯(フェードアウト機能※1)することができます。



- (※1) フェードアウト機能
 - ・主光源が消灯する約10分前から徐々に暗くなります。
 - ・フェードアウト機能の「入/切」は設定できません。

おやすみタイマーのセット/解除方法 (14ページ記載の4つのタイマー機能に関するご注意を必ずお読みください。)

- おやすみボタン **おやすみ** を繰り返し「短押し」することで、タイマーを設定/解除できます。

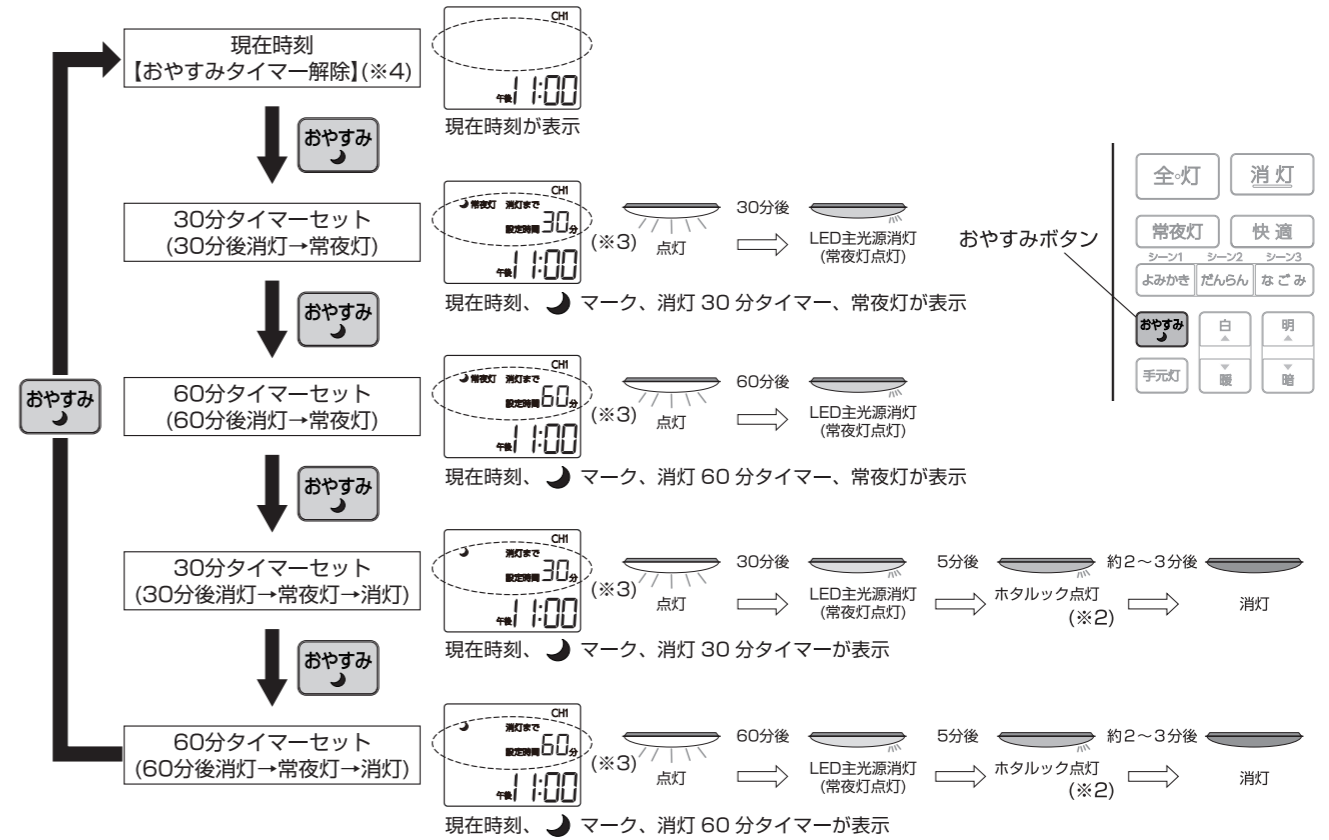

- (※2) ホタルロック不要の際は、リモコンでホタルロック機能を「切」に設定してください。(6ページ参照)
- (※3) おやすみタイマーをセットすると、消灯(LED主光源)するまでの残り時間がリモコン液晶画面に表示されます。

(※4)【おやすみタイマー解除】について

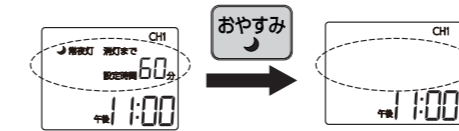

上記設定方法を参考に **おやすみ** ボタンを繰り返し「短押し」して液晶画面上の **マーク** と常夜灯と消灯までの時間が消えていることを確認してください。

保証について (持込修理)

- 保証期間は、商品お買い上げ日から、LED光源及びLED電源は5年間、その他(本体、リモコン、セード、カバーなど)は1年間です。
 - 保証の例外について
 - ・24時間連続使用など、1日20時間以上の長時間使用の場合は、上記の半分の期間とします。
 - ・機能に影響を与えない変色等の劣化は対象外とさせていただきます。
 - ・乾電池等の消耗品は、対象外とさせていただきます。
 - ・モジュール寿命(光束維持率70%)は、製品の寿命を保証するものではありません。
 - 取扱説明書、本体添付ラベル等の注意事項による正常なご使用状態で保証期間内に故障した場合には、無料修理をさせていただきます。
 - 無料修理をご依頼になる場合には商品に本書を添えて頂き、お買い上げの販売店にお申し付けください。
 - ご転居またはご贈答品等で、お買い上げの販売店に無料修理をご依頼になれない場合には、修理受付センターにご相談ください。
 - 保証期間内でも次の場合には、有料とさせていただきます。
 - 使用上の誤り、あるいは改造や分解、不当な修理による故障および損傷。
 - お買い上げ後の取付け場所の移動、輸送、落下等による故障および損傷。
 - 火災、地震、水害、塩害、その他天災地変、異常電圧、指定外の使用電源(電圧・周波数)等による故障および損傷。
 - 一般住宅用以外(例えば業務用)に使用された場合の故障および損傷。
 - 車両、船舶等に搭載された場合に生ずる故障および損傷。
 - 保証書のご提示がない場合。
 - 施工上の不備に起因する故障および損傷。
 - 法令、取扱説明書で要求される保守点検を行わない事による故障および損傷。
 - 日本国内以外での使用による故障および損傷。
 - This warranty is valid only in Japan
 - 商品の引き取りで修理を行った場合の引き取り料については、お客様の負担となります。
 - 保証期間を過ぎている時は、お買い上げの販売店または修理受付センターにご相談ください。修理によって機能が維持できる場合は、ご希望により有料修理させていただきます。
 - 補修用品の最低保有期間
 - 弊社は照明器具の製造打ち切り後、6年間保有しています。補修用品とは、その商品の機能を維持するために必要な部品で、同等機能を有する代替部品も含まれます。
 - 修理のために取りはずした部品は、特段のお申し出がない場合は当社で引き取らせて頂きます。
 - 修理の際、弊社の品質基準に適合した再利用部品を使用する場合があります。
 - 照明器具には寿命があります。一般的な使用状態で、照明器具の寿命は、8年から10年です。
 - この保証書は本書に明示した期間、条件のもとにおいて無料修理をお約束するものです。従って、この保証書によってお客様の法律上の権利を制限するものではありませんので、保証期間経過後の修理等について、ご不明の場合は、お買い上げの販売店または修理受付センターにご相談ください。その際は、器具の形名、お買い上げ時期をお忘れなくお知らせください。
- 《個人情報取り扱いについて》
 1: 保証書にご記入頂いた住所等の情報は、保証期間内のサービス活動およびその後の安全点検活動のために利用させて頂く場合がありますので、ご了承ください。
 2: 上記利用目的のために、当社が業務を委託する事業者に対し、必要なお客様の個人情報を開示する場合がございますが、この場合、当該事業者に対して当該個人情報の厳重な管理を求め、上記利用目的以外での使用を行わせないように致しますので、ご了承ください。

おまかせ留守タイマー機能

- 決められた時刻になるとLED主光源が自動点灯、消灯(常夜灯点灯)するタイマー機能です。簡単操作で留守設定ができます。
- 一人暮らしのお出迎えや、長期不在時に在宅を装うあかりとして便利です。

注)本照明器具が自動で点灯、消灯しますので、留守中でも在宅を装うことができますが、住居侵入や盗難などを阻止するものではありません。万が一被害に遭われても、責任は一切負いかねます。

時間設定パターン(※1)

- ① 午後5:00点灯→午後11:00消灯(※2)
- ② 午後6:00点灯→午前0:00消灯(※2)
- ③ 午後7:00点灯→午前0:00消灯(※2)
- ④ ①→②→③を1日毎に順送り

(※1) 各パターンの時刻は変更できません。
(※2) 消灯後は常夜灯になります。

おまかせ留守タイマーのセット/解除方法 (14ページ記載の4つのタイマー機能に関するご注意を必ずお読みください。)

- おまかせ留守ボタン を繰り返し「短押し」することで、タイマーを設定/解除できます。

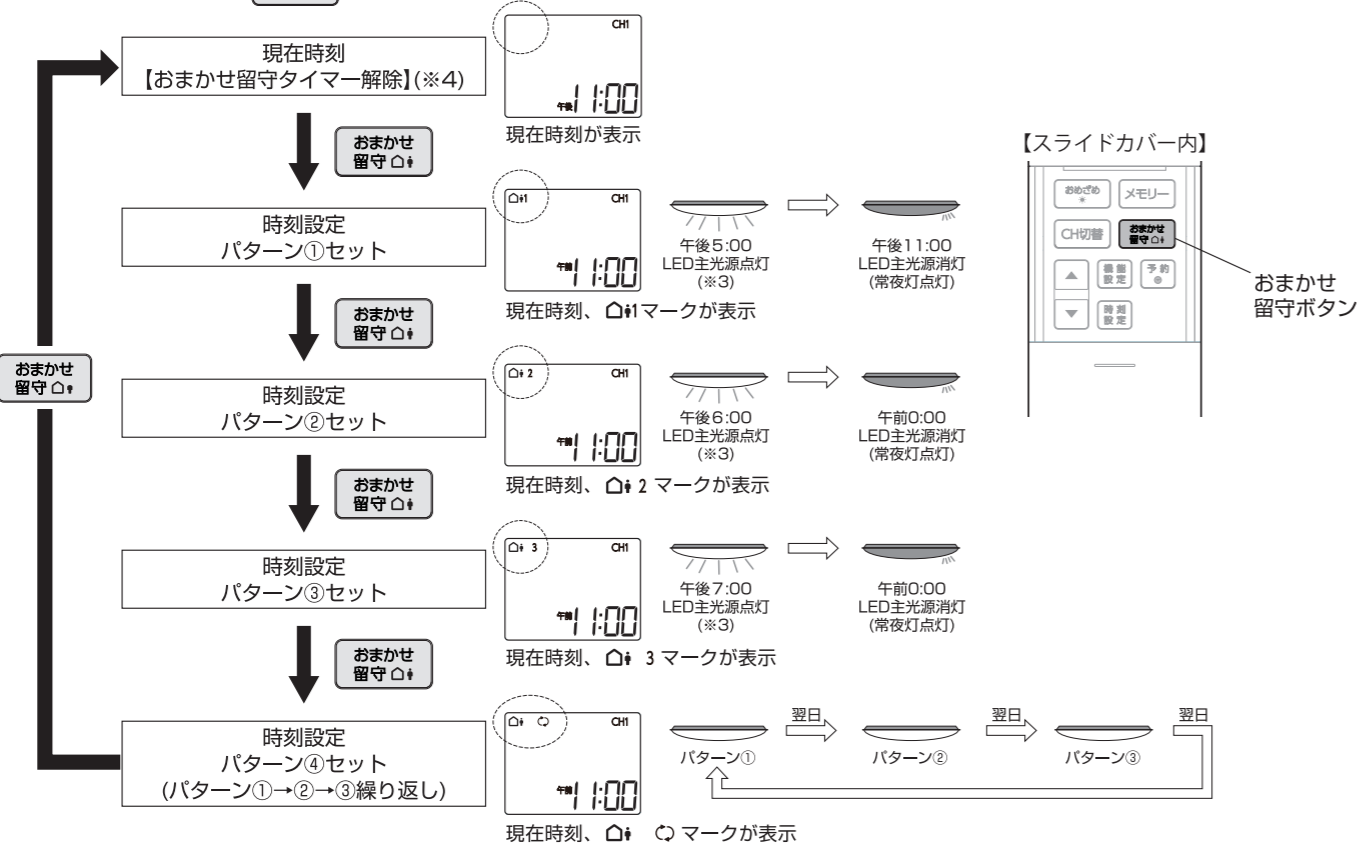

(※4)【おまかせ留守タイマー解除】について

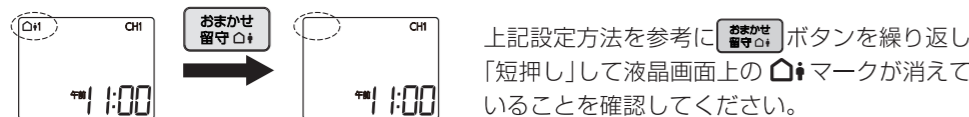

4つのタイマー機能に関するご注意 (共通)

- ◆各タイマーをご使用の際は、下記の内容にご注意ください。
 - ・リモコンの信号が届く範囲にリモコンを設置してください。
 - ・壁スイッチ(主電源)をONにした状態で使用してください。壁スイッチ(主電源)がOFFの場合、各タイマーは動作しません。
 - ・器具本体とリモコンのチャンネルが一致(設定は4ページ参照)した状態で使用してください。器具本体とリモコンのチャンネルが一致していない場合、タイマーは動作しません。
- ◆4つのタイマーを重複してセットした場合、点灯状態が複雑に変化し、機能が解除される場合があります。(故障ではありません)
- ◆タイマーの設定時刻は、同じ時刻に設定することができません。(液晶画面にErr表示されます)

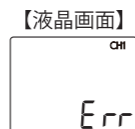

重要ポイント

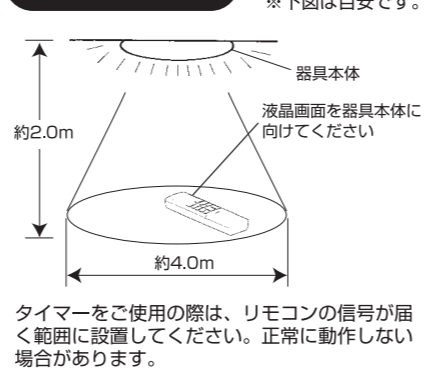

各部の名称

一部省略抽象化した共通部品です。機種によってカバー形状などが異なります。

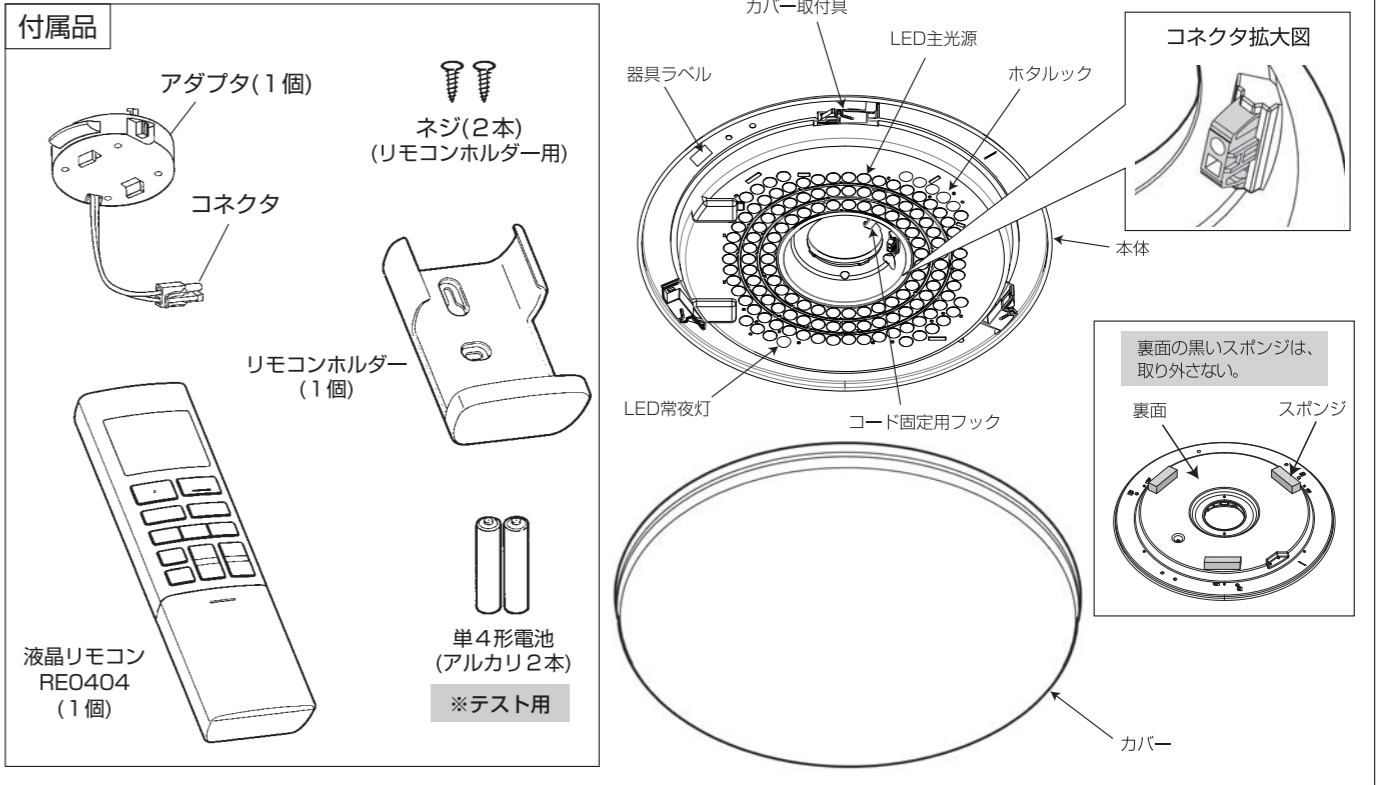

定格

量数	形名	定格電圧	定格周波数	消費電力 ※各点灯モード(色)の明るさ10段階時	
~8畳用	HLDC08*** SLDC08***	AC100V	50Hz 60Hz	昼光色	32W
				昼白色(全灯時)	34W
				電球色	16W
~12畳用	HLDC12*** SLDC12***	AC100V	50Hz 60Hz	昼光色	41W
				昼白色(全灯時)	43W
				電球色	21W

- LED照明器具の光源の設計寿命は、40,000時間です。光源寿命とは点灯しなくなるまでの総点灯時間または、全光束が点灯初期の70%に下がるまでの総点灯時間のいずれか短い時間を推定したものです。※40,000時間は、照明器具の寿命を保証するものではありません。
- 消費電力は常夜灯のみ点灯時には約2W消費し、リモコンOFF時には1W以下の消費となります。

使用上に関するお知らせ

- 精密機器のため、落下などの衝撃を加えないでください。
- 長期外出時は、節電のために壁スイッチをOFFにしてください。
- リモコンは、温度の高いところ、湿気の多いところで使用しないでください。
- 水、コーヒー、ジュースなどの液体をかけないでください。故障の原因となります。
- 電池寿命の目安(1日10回使用の場合): アルカリ電池(約6ヶ月)
- 付属の電池はテスト用です。新しい電池に交換してください。
- 充電式電池は使用しないでください。
- 電池は、+・-の極性を正しく入れてください。
- 長期間リモコンを使用しない場合、電池を外してください。電池の液漏れによる故障の原因となります。
- 未使用の電池と使用した電池、種類の異なる電池を混用しないでください。電池の液漏れによる故障の原因となります。
- LED光源は、お客様自身での交換はできません。
- 天井取付面の構造や材質により、取付面が変色などを起こす場合があります。

異常や故障ではありません

- 点灯中や消灯後、カバー等のプラスチックの伸縮により、「ビシ・ビシ」、「ポッ・ポッ」という「きしみ音」や「摩擦音」が生じることがあります。
- 照明器具の近くでラジオやテレビ、リモコンなどの電気機器を使用されると、雑音が入ったり、リモコンを操作しても動作しない場合があります。
- 壁スイッチで電源を切った場合や停電の場合は、リモコンで操作しても動作しません。
- 天井や壁、床の材質によってはリモコンが反応しにくい場合があります。
- リモコンは信号が届く範囲内で、照明器具に向けて操作してください。(しゃべり物がある場合やリモコンを壁に取り付けた状態で、リモコン操作を行うと、動作しない場合があります。)
- 3Dテレビ用などの特殊なメガネをかけて点灯している照明器具を見た場合、縞模様やちらつきが見えることがあります。
- LED光源にはバラツキがあるため、同一形名商品、同一適用畳数商品でも商品ごとに発光色、明るさが異なる場合があります。
- チャンネル設定時などの確認音は、照明器具から鳴るため、ご使用環境などによっては、聞こえにくい場合がございます。

照明器具の取り付け方法

感電等の事故防止のため、必ず主電源を切って行ってください。

1 天井の配線器具を確認しアダプタを取り付ける

- 右図の配線器具であれば取り付け可能です。ガタつきや破損がないことを確認する。
- アダプタの引掛金具を配線器具に挿入し、右(時計回り)にカチッと音がするまで回す。
- 右図の要チェック内容を確認する。

警告 取り付けが不完全な場合、落下によるけがの原因となります。

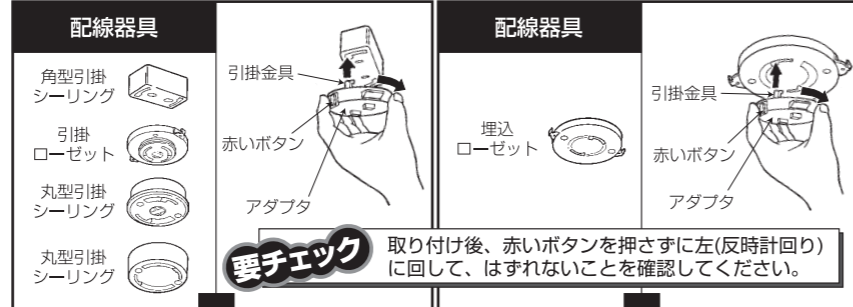

2 本体を取り付ける

配線器具の形状によって、取り付け方法が異なります。

- コネクタを本体中央の丸穴に通して、アダプタに本体の穴を合わせ、本体中央部を天井に押し上げる。
本体裏面の黒いスポンジは取り外さない。本体が回転し、固定できなくなります。
- 右図の要チェック内容を確認する。
- 本体のグラつきがないことを確認する。これで**本体の取り付けは完了**です。

警告 取り付けが不完全な場合、落下によるけがの原因となります。

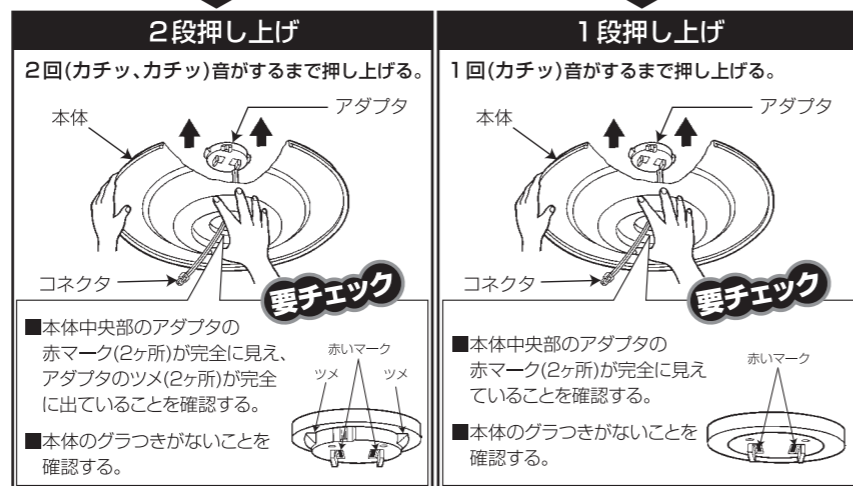

3 電源を接続する

- アダプタ側コネクタを本体側コネクタに確実に差し込む。
- ★の部分を押さえずに、アダプタ側コネクタの線を引っ張り、抜けないことを確認する。

※コネクタには方向があります。コネクタの○と□の向きを確認して差し込んでください。

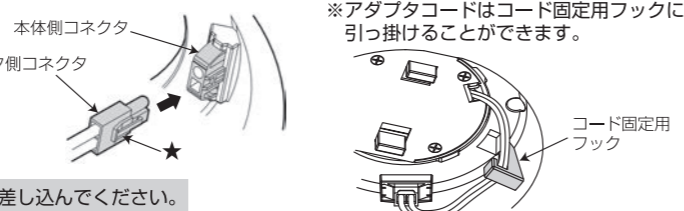

4 カバーを取り付ける

- カバーを水平に持ち上げて、カバーのフチを本体金属部の内側にはめる。
- カバーを本体に押し当てたまま、しっかりと右に回して(カバーが回らなくなるまで)取付具のロック(カバー落下防止)が掛かれば、取り付け完了です。

- 要チェック**
- カバーをゆっくり右に回すと、取付具にコツンと当たりますが、さらに右に回してください。
 - 取り付け後、カバーを軽く左に回して、簡単に外れないことを確認してください。
 - 事前に本体を床において練習いただくと、感覚が分かりスムーズに取り付けできます。

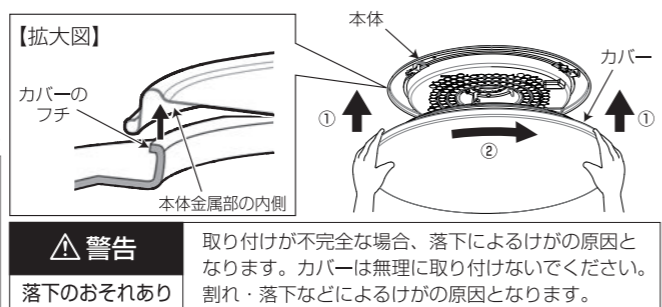

2台目、3台目をご使用の場合などはチャンネルの設定を変更してください。

(出荷時は、チャンネル1に設定しています)

- 【準備】**
チャンネルを設定したい照明器具のみ壁スイッチ(主電源)をONにする。

- 【リモコン操作】**
- 全灯ボタン** を短押し(約1秒)して、全灯状態にする。
 - CH切替ボタン** を長押し(約3秒)して、設定したいチャンネル(CH1、CH2、CH3)を選択する。
 - 全灯ボタン** を長押し(約3秒)する。
(確認音「ピーピー」が照明器具から鳴ります)
 - 5秒以内にもう一度 **全灯ボタン** を短押し(約1秒)する。
(確認音「ピーピー」が照明器具から鳴ります)
 - 照明器具をリモコンで操作できれば設定完了です。

注意事項

- リモコンを照明器具に向けて設定してください。
- ボタンは指先で押しってください。複数のボタンを同時に押しと設定できません。
- 確認音が聞こえにくい場合は、カバーを外して設定をお試しください。

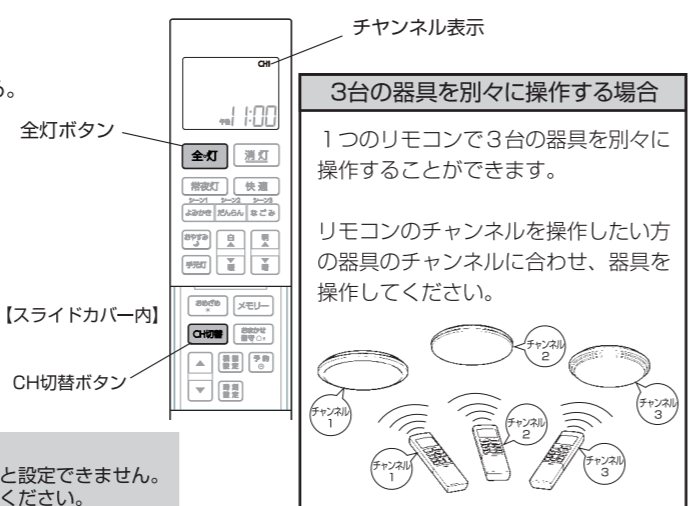

予約タイマー機能

好きな時刻にLED主光源を自動で点灯、消灯(常夜灯点灯)することができます。

予約タイマーの時刻設定方法

1. 設定をはじめます

- 液晶リモコン表面のスライドカバーをスライドします。
- 予約ボタン** を設定時刻が表示、点滅するまで長押しします。

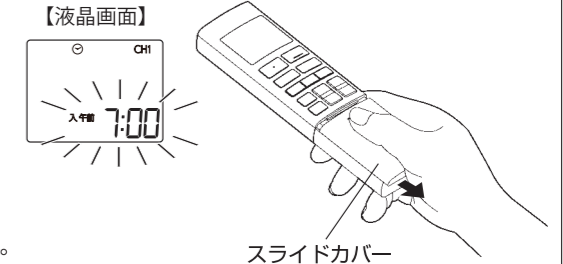

2. 予約タイマー「入」の時刻を設定する

- ▲/▼ボタン** を押し、予約タイマー「入」時刻を設定します。
(ボタン短押しで1分単位、長押しで10分単位で切り替わります。)
(※初期(出荷時は、「-:--」が表示されますが、タイマー時刻設定では使用しません。)
- 予約ボタン** を押し、予約タイマー「入」の時刻設定が完了です。
(**切** マークが表示されて設定時刻が点滅します。)

3. 予約タイマー「切」の時刻を設定する

- ▲/▼ボタン** を押し、予約タイマー「切」時刻を設定します。
(ボタン短押しで1分単位、長押しで10分単位で切り替わります。)
(※初期(出荷時は、「-:--」が表示されますが、タイマー時刻設定では使用しません。)
- 予約ボタン** を押し、予約タイマー「切」の時刻設定が完了です。
液晶画面は現在時刻の表示に戻ります。

注：時刻設定をしても、予約タイマーは動作しません。セット/解除方法に従い、予約タイマーをセットしてください。

予約タイマーのセット/解除方法

(14ページ記載の4つのタイマー機能に関するご注意を必ずお読みください。)

●予約ボタン **予約** を繰り返し「短押し」することで、タイマーを設定/解除できます。

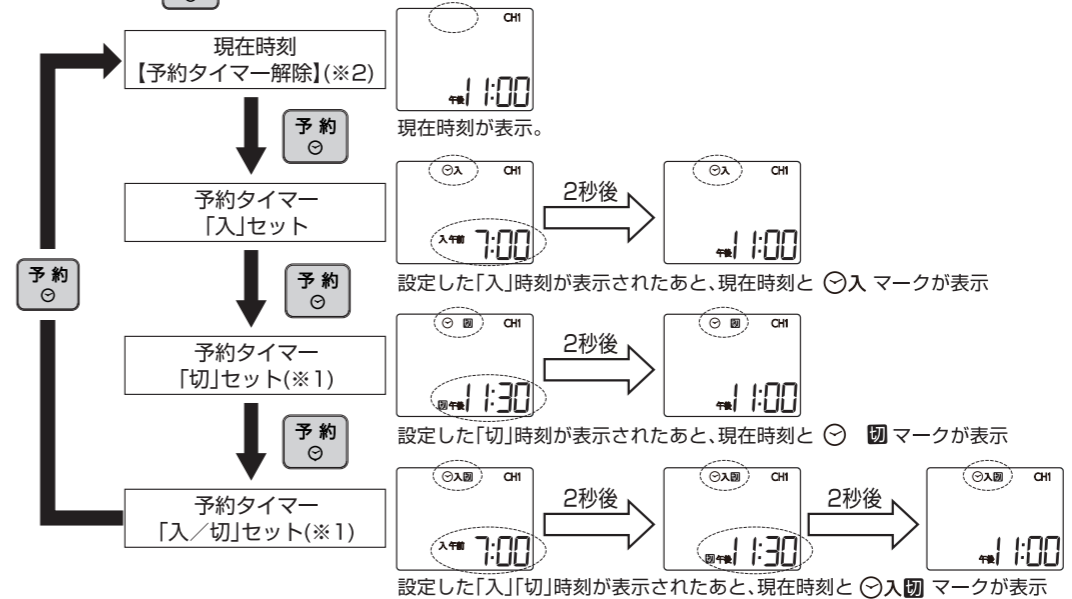

(※1)消灯後は常夜灯になります。

(※2)【予約タイマー解除】について

上記設定方法を参考に **予約** ボタンを繰り返し「短押し」して液晶画面上の **入切** マークが消えていることを確認してください。

設定を間違えた場合 途中で操作を取り消すことができないため、設定を完了させてから再設定してください。

電池交換した場合 設定された予約タイマーはリセットされます。再設定してください。

- 注1：「-:--」の場合も設定した予約タイマーマークは表示されます。
- 注2：タイマー「入」で点灯するLED主光源は、「消灯または常夜灯にする直前の点灯モード(色)と明るさ」で点灯します。

おめざめタイマー機能

●好きな時刻にLED主光源を昼光色10段(100%)で点灯(フェードイン機能※1)させることができます。さわやかな光で快適なお目覚めをサポートします。

(※1) フェードイン機能

- ・設定時刻の約30分前から徐々に明るくなります。
- ・フェードイン機能の「入/切」は設定できません。

注) LED主光源点灯時の点灯モード(色)の変更はできません。

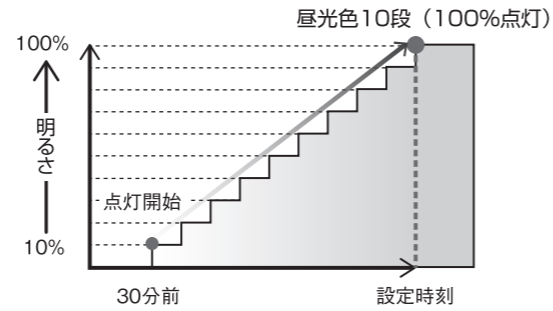

おめざめタイマーの時刻設定方法

1. 設定をはじめる

- ① 液晶リモコン表面のスライドカバーをスライドします。
- ② **おめざめボタン** を設定時刻が表示、点滅するまで長押しします。



2. おめざめタイマーの時刻を設定する

- ① **▲ / ▼ ボタン** を押して、おめざめタイマーの時刻を設定します。(ボタン短押しで1分単位、長押しで10分単位で切り替わります。)
- ② **おめざめボタン** を押す。

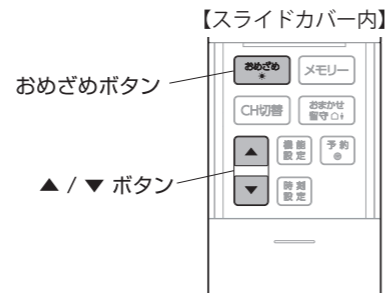

3. 時刻設定完了

- ① 設定時刻が表示したあと、現在時刻が表示されれば、**おめざめタイマーの時刻設定が完了**です。

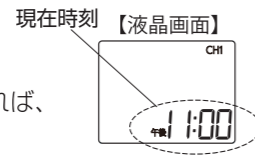

注：時刻設定をしても、おめざめタイマーは動作しません。セット/解除方法に従い、おめざめタイマーをセットしてください。

おめざめタイマーのセット/解除方法 (14ページ記載の4つのタイマー機能に関するご注意を必ずお読みください。)

●おめざめボタン **おめざめ*** を繰り返し「短押し」することで、タイマーを設定/解除できます。

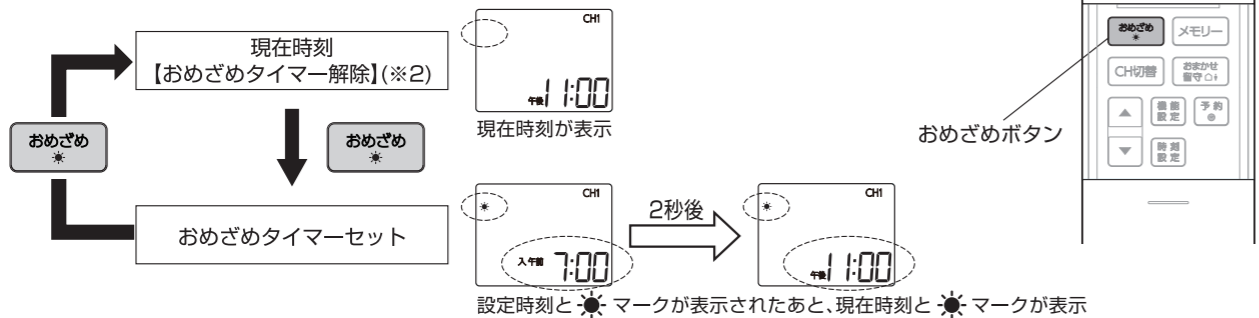

(※2)【おめざめタイマー解除】について

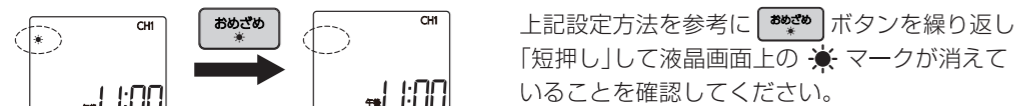

上記設定方法を参考に **おめざめ*** ボタンを繰り返し「短押し」して液晶画面上の **☀** マークが消えていることを確認してください。

設定を間違えた場合

途中で操作を取り消すことができないため、設定を完了させてから再設定してください。

電池交換した場合

設定されたおめざめタイマーはリセットされます。再設定してください。

照明器具の取り外し方法

必ず主電源を切って、本体やLED光源部が冷えてから行ってください。

①カバーの外しかた

カバーを左(反時計回り)に回してください。

カバーは無理にはずさないでください。カバーの割れ、落下によるけがの原因となります。

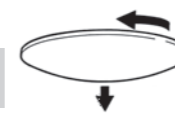

②電源の外しかた

右図のようにコネクタの矢印部分を押しながらかコネクタを引き抜いてください。

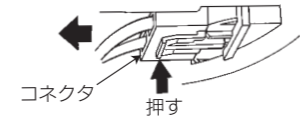

③本体の外しかた

本体を押さえながら本体中央アダプタのレバーを矢印方向につまんでください。

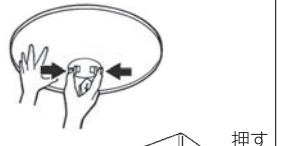

④アダプタの外しかた

アダプタの赤いボタンを押しながら左(反時計回り)に回してください。

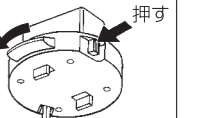

注意事項 ボタンを押さずに回すと配線器具が破損します。

機能紹介

壁スイッチコントロール機能 5ページ

壁スイッチの操作で照明器具の点灯状態を切り替えることができます。

リモコン機能 7ページ

リモコンで照明器具の操作や各種機能設定ができます。

停電復帰機能 5ページ

停電復帰後は、停電(消灯)する直前の点灯状態に戻ります。
※壁スイッチ(主電源)をOFF→ONした時も機能します。

シーンダイレクト機能 10ページ

ワンボタン操作で点灯モード(昼光色、昼白色、電球色)の切り替えができます。
※お好みシーン記憶中はお好みシーン記憶後の点灯状態が優先されます。

リモコン手元灯 6ページ

ポケットライト代わりにリモコンで足元や周囲を照らすことができます。

お好みシーン機能 10ページ

シーンダイレクトボタンに、LED主光源のお好みの点灯状態「光の色と明るさ」を記憶することができます。

ホタルック機能 6ページ

消灯した後、真っ暗にならず、淡いブルーグリーンの光でお部屋をほのかに照らします。(約2~3分間)

快適あかり機能 11ページ

照明器具を24時間自動制御し、生活シーン(時間帯ごと)に応じて、人が快適に感じる最適なあかり(光の色と明るさ)で点灯します。
※リモコンの現在時刻を基準に動作します。

◆便利な4つのタイマー機能◆

おめざめタイマー機能 12ページ

好きな時刻にLED主光源を昼光色10段(100%)で点灯(フェードイン機能)させることができます。

予約タイマー機能 13ページ

好きな時刻にLED主光源を自動で点灯、消灯することができます。

おまかせ留守タイマー機能 14ページ

あらかじめ決められた設定時刻になるとLED主光源が自動で点灯、消灯する留守タイマーを設定することができます。

おやすみタイマー機能 15ページ

30分後又は60分後にLED主光源を自動で消灯(フェードアウト機能)することができます。

壁スイッチコントロール機能

壁スイッチで照明器具を操作できます。

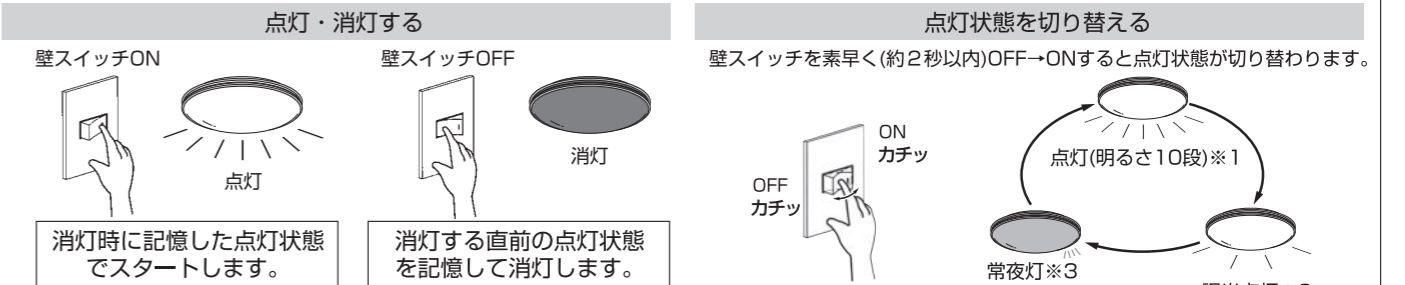

注意事項

- ・リモコンで消灯させた状態で壁スイッチをOFFにすると、次に壁スイッチをONした時は消灯状態となります。
- ・壁スイッチをOFFにするとホタルックが自動点灯します。(約2~3分間)
- ・壁スイッチでは点灯モード(色)を切り替えできません。

- ※1) 消灯、または常夜灯にする直前の点灯モード(色)
- ※2) 消灯、または常夜灯にする直前の点灯モード(色)と明るさ(明るさが10段の場合は6段)
- ※3) 最後に使用していた明るさ

停電復帰機能

■停電(消灯)する直前の点灯状態に戻ります。

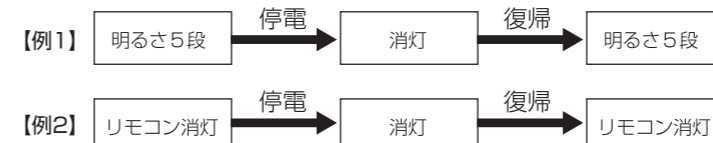

注意事項

- ・落雷などによる短い停電(約2秒以内)が発生した場合、点灯状態が切り替わることがあります。
- ・リモコンで消灯させた状態で、停電した場合、停電復帰時は、消灯状態になります。

ホタルック機能

確認音は照明器具から鳴ります。

ホタルック機能は、下記いずれかの方法で主光源または常夜灯を消灯した後に、自動的に動作し、淡いブルーグリーンの光(*)でお部屋をほのかに照らします。
(※)淡いブルーグリーンの光は、約2〜3分の間で徐々に暗くなり、自然に消灯します。

- リモコンで消灯 → ホタルック機能の「入/切」が設定できます。(下図参照)
- 壁スイッチ(主電源)で消灯 → ホタルック機能の「入/切」は設定できません。
- 停電による消灯 → ホタルック機能は必ず動作します。



リモコン消灯時のホタルック機能「入/切」の設定方法

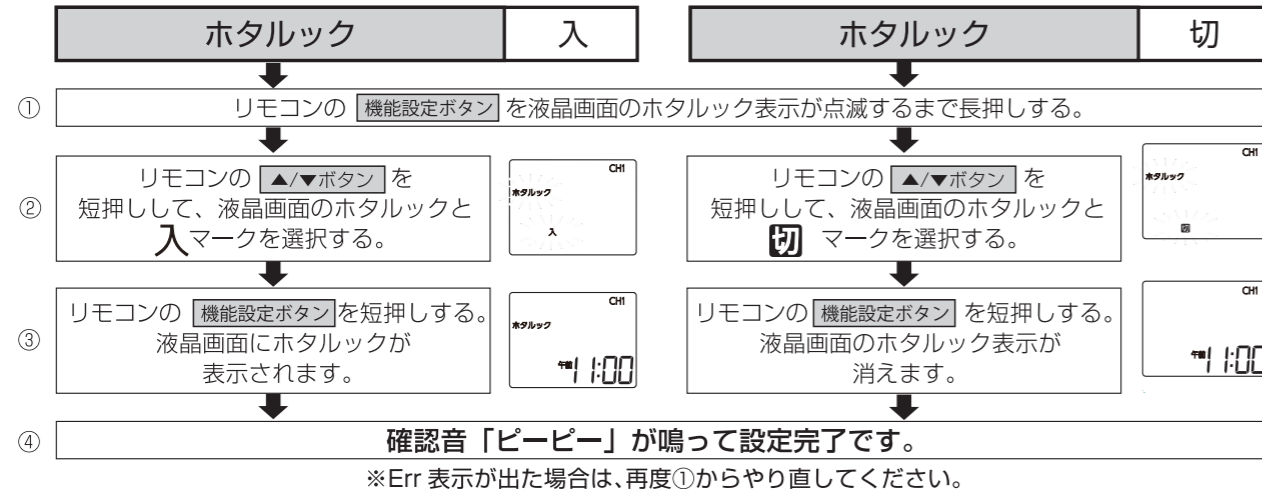

注意事項

- ・リモコンを照明器具に向けて設定してください。
- ・器具本体とリモコンのチャンネルが一致(設定は4ページ参照)した状態で行ってください。器具本体とリモコンのチャンネルが一致していない場合、ホタルックの「入/切」設定はできません。
- ・ボタンは指先で押しください。複数のボタンを同時に押しと設定できません。
- ・確認音が聞こえにくい場合は、カバーを外して設定をお試しください。

【スライドカバー内】

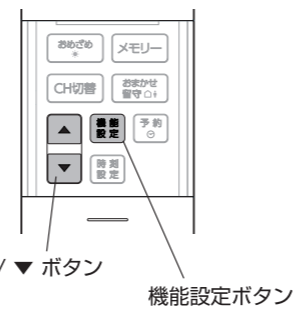

ホタルック機能に関する注意

- ・ホタルック機能の設定は、設定したい照明器具のみ壁スイッチ(主電源)をONにし、リモコンで操作してください。
- ・ホタルックは回路内に充電された電気を利用して、消灯後にLEDを自動点灯させていますので、常時、壁スイッチ(主電源)をONにしてご使用ください。
- ・ホタルック機能を「切」に設定しても、照明器具を壁スイッチ(主電源)で消灯した場合や停電した場合は、ホタルックは自動点灯します。
- ・ホタルックはリモコンや壁スイッチで操作(点灯、消灯)することはできません。

リモコン手元灯

■ 手元灯ボタンを押している間、リモコン先端のLEDがオレンジ色に点灯します。(ボタンを離すと消灯します。)

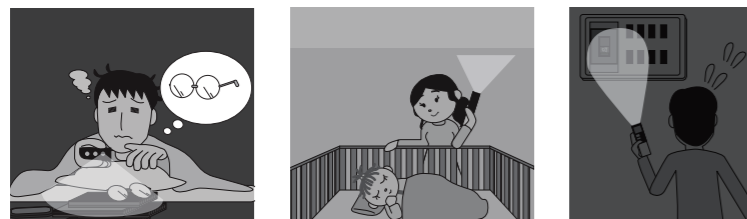

手元灯の使い方：ポケットライト代わりに足元や周囲を照らします。

- 夜間、トイレに行くときの補助に
- 子供の寝顔や状況を確認したいときに
- 周りの家族を起こさずに部屋を出たり、移動したいときに(部屋のあかりをつけられないとき)
- 停電時にあかりが欲しいときに
- ベッドの下や隙間に落ちた小物を捜したいときに

(注) 頻繁に使用すると電池の消費が早くなります。

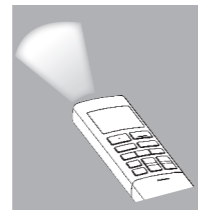

手元灯ボタン

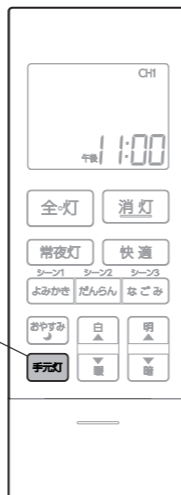

快適あかり機能

- あかりをプログラムで24時間自動制御する「快適あかり機能(※1)」を搭載。
- 生活シーン(時間帯ごと)に応じて、人が快適に感じる最適なあかり(光の色と明るさ)で点灯します。
- お目覚めから、おやすみまで、照明器具が自動であかりを制御して、快適な生活をサポートします。

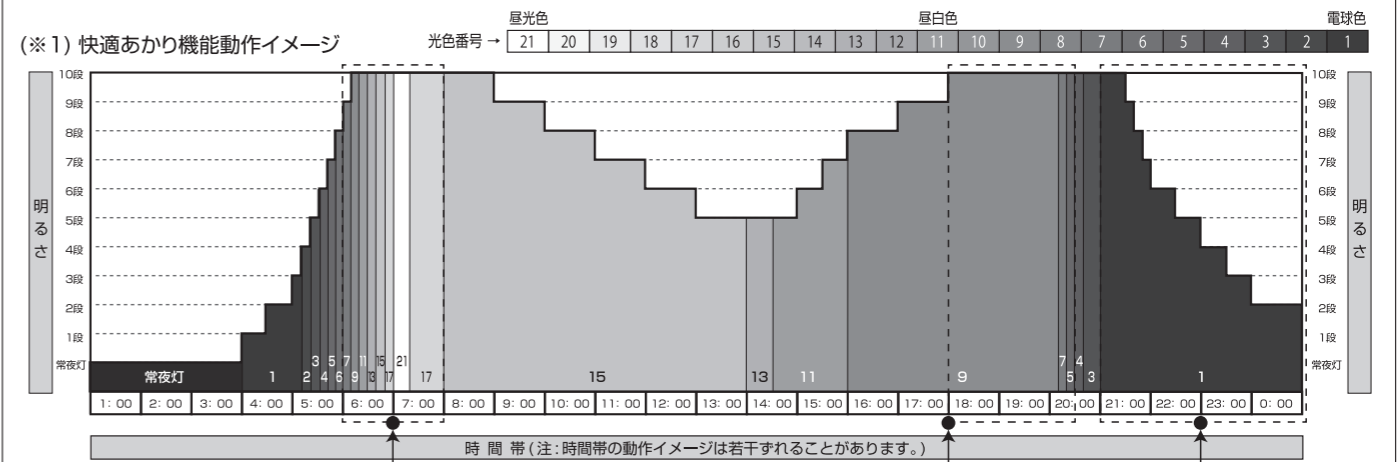

<h4>昼光色ですっきりお目覚め</h4> <p>さわやかな昼光色は朝にぴったり。早朝より徐々に明るくさわやかな光になり、快適なお目覚めをアシストします。</p>	<h4>暖かみのある光で楽しい夕食</h4> <p>帰宅後の楽しみのひとつが家族との夕食。昼白色よりもやや暖かみのある光で、より楽しい夕食を演出します。</p>	<h4>光の刺激を弱めてリラックス</h4> <p>21時以降は落ち着いた電球色で、徐々に明るさを落として、穏やかに睡眠できる準備を整えます。</p>
---	--	---

快適あかり機能のセット/解除方法

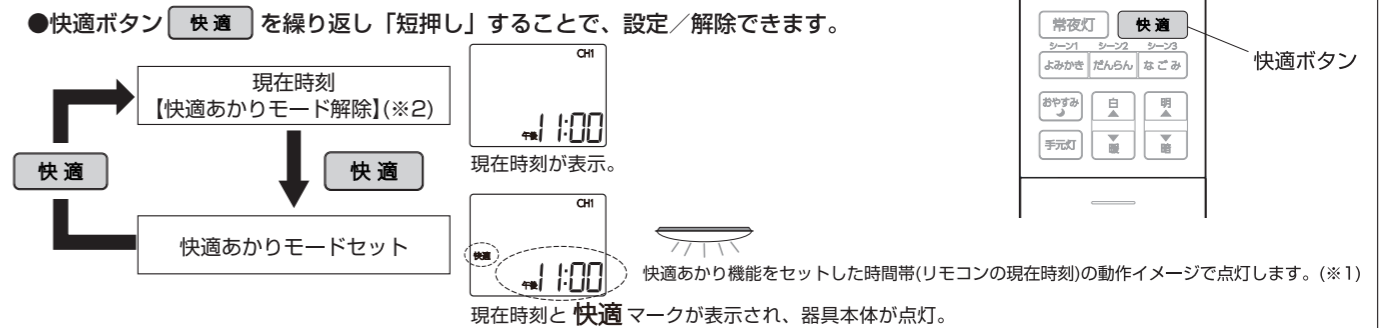

(※2)【快適あかり機能の解除】について

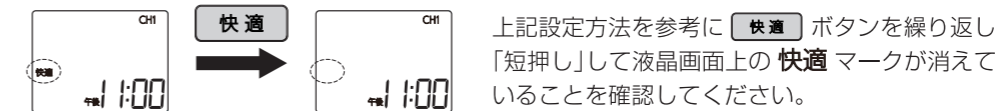

快適あかり機能に関する注意

- ◆快適あかり機能の設定をする際には、下記の内容にご注意ください。
 - ・壁スイッチ(主電源)をONにした状態で行ってください。壁スイッチ(主電源)がOFFの場合、快適あかり機能の設定はできません。
 - ・器具本体とリモコンのチャンネルが一致(設定は4ページ参照)した状態で行ってください。器具本体とリモコンのチャンネルが一致していない場合、快適あかり機能の設定はできません。
- ◆快適あかり機能の動作時刻は、快適あかり機能セット時のリモコンの現在時刻を基準に動作を開始しますので、リモコンの時刻設定は正確に設定されることをお勧めします。(設定は8ページ参照)
- ◆下記の操作などで、器具本体の点灯状態を切り替えると快適あかり機能は解除されますが、リモコン液晶画面の快適マーク表示が消えないときがあります。液晶画面に快適マークの表示があると、快適あかり機能が再開する場合がありますので、液晶画面の快適マーク表示を消して(解除して)ください。
 - ・壁スイッチ(主電源)をOFFにした場合
 - ・壁スイッチコントロール機能で点灯状態を切り替えた場合
 - ・4つのタイマー機能で、器具本体の点灯状態を切り替えた場合
- ◆快適あかり機能の動作イメージを変更することはできません。
- ◆快適あかり機能動作中にリモコンで他の操作をすると、快適あかり機能は解除されます。
- ◆快適あかり機能と4つのタイマー機能を重複してセットした場合、点灯状態が複雑に変化し、機能が解除される場合があります。(故障ではありません)

シーンダイレクト機能とお好みシーン機能

- シーンダイレクトボタン操作で、点灯モード(よみかき(昼光色)、だんらん(昼白色)、なごみ(電球色))の切り替えができます。(出荷時)
- シーンダイレクトボタン毎に、お好みのあかり「光の色と明るさ」を記憶させることができ、ワンボタン操作で点灯することができます。(お好みシーン記憶後)

【シーンダイレクトボタン操作時の器具点灯動作イメージ】

シーンダイレクトボタン	初期設定(出荷時)	お好みシーン記憶後(※1)	液晶画面表示
よみかき ボタンを短押しする。(※1)	昼光色の10段(100%)で点灯します。	【シーン1】で点灯します。	
だんらん ボタンを短押しする。(※1)	昼白色の10段(100%)で点灯します。	【シーン2】で点灯します。	
なごみ ボタンを短押しする。(※1)	電球色の10段(100%)で点灯します。	【シーン3】で点灯します。	

(※1) お好みシーンを記憶している場合は、記憶後の点灯状態「光の色と明るさ」が優先されます。

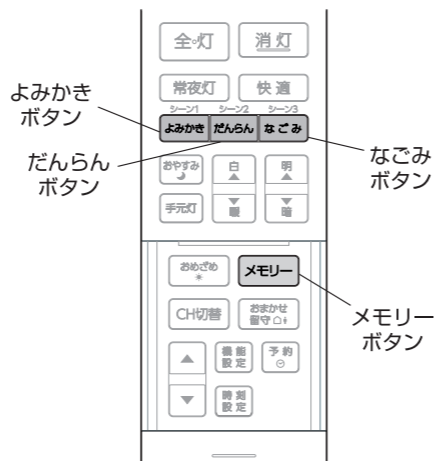

お好みシーンの記憶方法

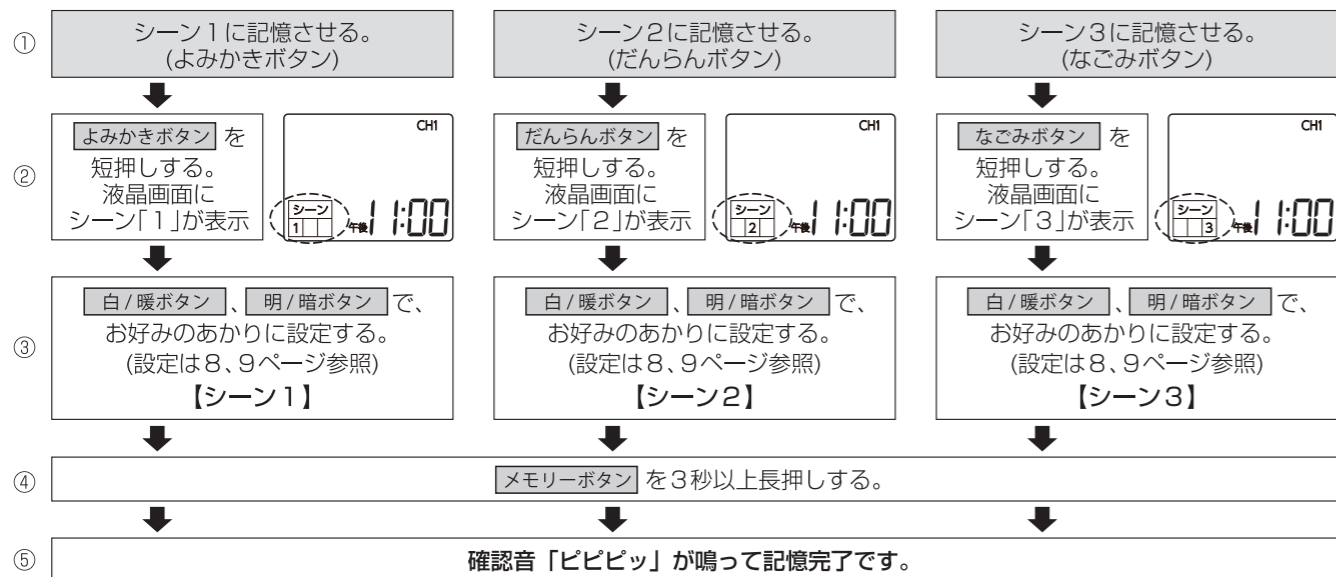

お好みシーン記憶のリセット方法

注：シーンダイレクトボタン毎にリセットしてください。一括でリセットはできません。

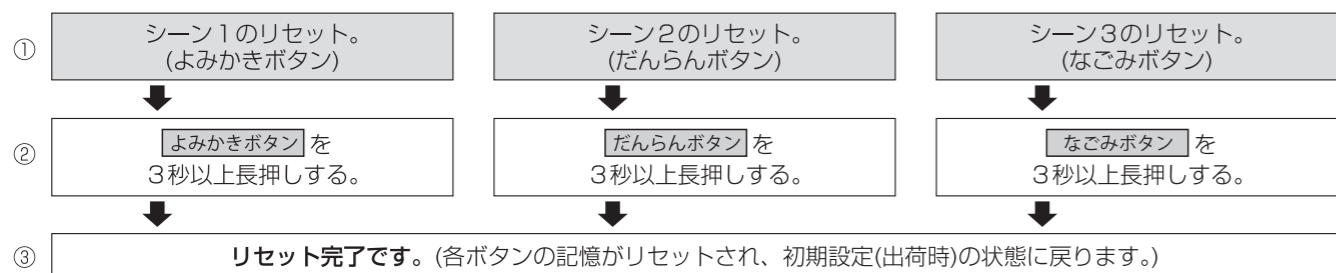

お好みシーンメモリー機能に関する注意

- ◆お好みシーンの記憶をする際には、下記の内容にご注意ください。
 - ・壁スイッチ(主電源)をONにした状態で行ってください。壁スイッチ(主電源)がOFFの場合、お好みシーンの記憶はできません。
 - ・器具本体とリモコンのチャンネルが一致(設定は4ページ参照)した状態で操作してください。
 - ・器具本体とリモコンのチャンネルが一致していない場合、お好みシーンの記憶はできません。
- ◆液晶画面にシーン(1、2、3)の表示がない状態で、メモリーボタンを2秒以上長押ししても、お好みのあかりは記憶されません。
- ◆照明器具を壁スイッチ(主電源)で消灯した場合や停電した場合、リモコンの電池を交換した場合でも、お好みシーンの記憶はリセットされません。

リモコンの機能

確認音は照明器具から鳴ります。必ず照明器具のチャンネルと合わせてご使用ください。4ページ

- 手元灯発光部**: LEDがオレンジ色に点灯します。
- 液晶画面**: 現在の設定状況や現在時刻などが表示されます。
- 常夜灯ボタン(蓄光)**: 最後に使用していた明るさで常夜灯が点灯します。 8ページ
- おやすみタイマーボタン**: おやすみタイマーのセット/解除ができます。30分/60分後にLED主光源を自動で消灯(フェードアウト機能)することができます。 15ページ
- 手元灯ボタン(蓄光)**: 手元灯ボタンを押している間、リモコン先端のLEDが点灯します。ポケットライト代わりに足元や周囲を照らすことができます。 6ページ
- おめざめタイマーボタン**: おめざめタイマーのセット/解除ができます。お好きな時刻にLED主光源を昼光色10段(100%)で点灯(フェードイン機能)させることができます。 12ページ
- チャンネル切替ボタン**: リモコンのチャンネル(CH1、CH2、CH3)を切り替えることができます。 4ページ
- 機能設定/時刻設定ボタン**:
 - ◆機能設定ボタン: ホタルック機能の入/切を設定できます。 6ページ
 - ◆時刻設定ボタン: 液晶画面に表示する時刻を設定できます。 8ページ
- 信号発信部**: パネル前面からも赤外線を発信するので、机に置いたままでも操作ができます。
- 全灯/消灯ボタン**:
 - ◆全灯ボタン: LED主光源(昼白色10段(100%))で点灯します。
 - ◆消灯ボタン: 光源が消灯します。 8ページ
- 快適ボタン**: 快適あかり機能の設定/解除ができます。あかりをプログラムで24時間、自動制御します。 11ページ
- シーンダイレクトボタン**: よみかき(昼光色)・だんらん(昼白色)・なごみ(電球色)にワンボタンで切替できます。 ※お好みシーン記憶中は、記憶後の点灯状態(光の色と明るさ)が優先されます。 10ページ
- 調色/調光ボタン**: お好みのあかりに切替できます。
 - ◆白/暖ボタン: 主光源の光色切替(21パターン)
 - ◆明/暗ボタン: 主光源(10段階)・常夜灯(7段階) 8,9ページ
- メモリーボタン**: シーンダイレクトボタン毎にお好みのあかり「光の色と明るさ」を記憶させるボタンです。 10ページ
- おまかせ留守タイマーボタン**: おまかせ留守タイマーのセット/解除ができます。設定時刻になるとLED主光源が自動で点灯、消灯します。一人暮らしのお出迎えや、長期不在時に在宅を装うあかりとして便利です。 14ページ
- 予約タイマーボタン**: 予約タイマーのセット/解除ができます。お好きな時刻にLED主光源が自動で点灯、消灯します。 13ページ

注) 壁スイッチ(主電源)がOFFの場合、リモコンでの操作はできません。ONにしてから、リモコンで操作を行ってください。

リモコンの電池の入れかた

1. リモコン裏面の電池カバーを軽く押しながら手前にスライドさせて外してください。
2. 単4形アルカリ乾電池2本を、右図のように⊕⊖の向きを合わせて⊖極側からセットする。
3. 電池カバーをスライドさせて、カバーを閉じる。

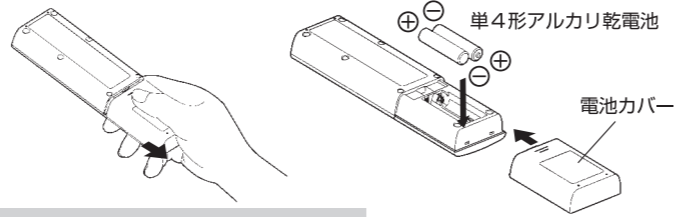

※カバーをななめに挿入して無理に押さえたりすると、カバーのツメが破損する原因となります。

リモコンの時刻設定方法

1. 設定をはじめる

- ① 液晶リモコン表面のスライドカバーをスライドします。
- ② 時刻設定ボタン を時刻表示が点滅するまで長押しします。

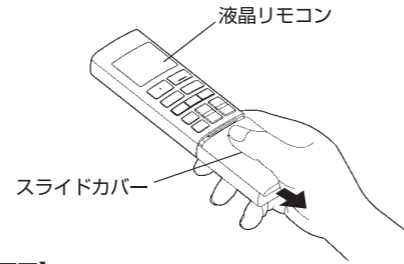

2. 現在時刻を設定する

- ① ▲ / ▼ ボタン を押して、現在時刻を設定します。
(ボタン短押しで1分単位、長押しで10分単位で切り替わります。)
- ② 時刻設定ボタン を押す。

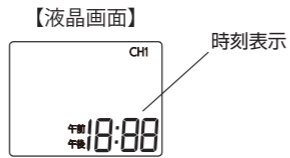

3. 設定完了

- ① 時刻表示の点滅が停止して、**現在時刻の設定が完了**です。

設定を間違えた場合

途中で操作を取り消すことができないため、設定を完了させてから再設定してください。

電池交換した場合

設定された時刻表示などがリセットされます。再設定してください。

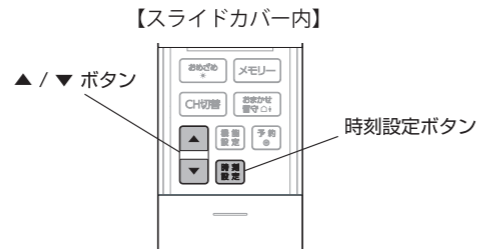

リモコンで点灯、消灯する

- **全灯** ボタンを押すと、LED主光源(昼白色の10段(100%))が点灯します。
- **常夜灯** ボタンを押すと、常夜灯(最後に使用していた明るさ)が点灯します。
- **消灯** ボタンを押すと、光源が消灯します。

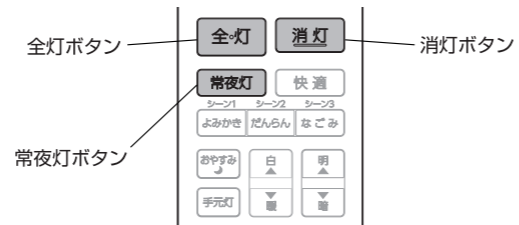

リモコンで調光する

お好みの明るさに切り替えができます。

LED主光源「10段階」

- 明 / 暗ボタンを長押しすると連続で明るさが調光します。(確認音が鳴ります。)



お好みの明るさになったところでボタンを離すとその明るさで点灯します。
※長押し操作では、明るさ(6段)の確認音は鳴りません。

- 明 / 暗ボタンを短押しすると1段ずつ明るさが調光します。(確認音が鳴ります。)

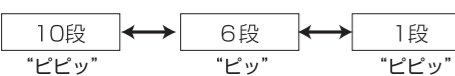

LED常夜灯「7段階」

- 明 / 暗ボタンを長押しすると連続で明るさが調光します。(確認音が鳴ります。)



お好みの明るさになったところでボタンを離すとその明るさで点灯します。

- 明 / 暗ボタンを短押しすると1段ずつ明るさが調光します。(確認音が鳴ります。)



リモコンで調色する

お好みの点灯モード(色)「21パターン」に切り替えができます。

- 白・暖ボタンを長押しすると連続で点灯モード(色)が切り替わります。(確認音が鳴ります。)

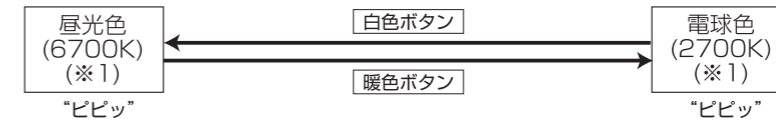

長押し操作では、点灯モード(昼白色)の確認音は鳴りません。

- 白・暖ボタンを短押しすると1段ずつ点灯モード(色)が切り替わります。(確認音が鳴ります。)

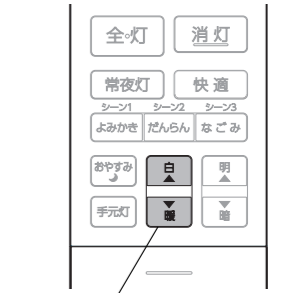

白/暖ボタン

各点灯モード(色)における10段(100%)点灯時の明るさイメージ

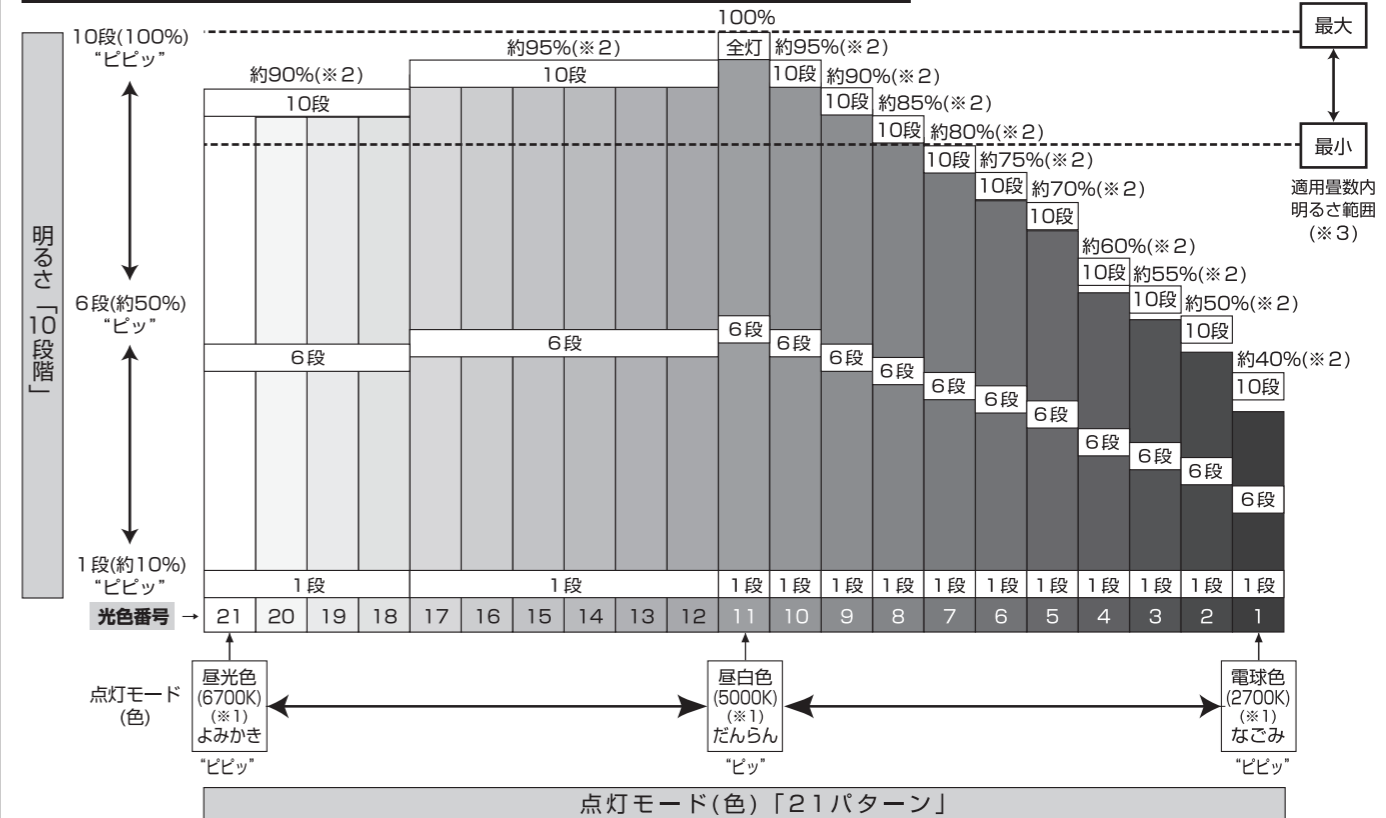

(※1) K(ケルビン)とは、色温度の単位で光の色を数値化したものです。

(※2) 100%(昼白色全灯)時と相対比較した参考数値となります。(機種により多少バラツキがございます。)

(※3) 一般社団法人日本照明工業会「ガイドA121-2020住宅用カタログにおける適用量数表示基準」で定められた各量数における明るさの範囲。

デモモードの解除方法

確認音は照明器具から鳴ります。

- LED主光源が下記の症状になる場合は、器具本体がデモモードになっています。(器具の故障ではありません)
 - ・ LED主光源が自動で調光、点灯モード(色)の切り替えを繰り返す。
 - ・ LED主光源が自動で昼白色の10段(100%)の点灯に戻る。

下記の手順で器具本体のデモモードを解除してください。

1. 約20秒以内に、確認音「ピピピッ」が鳴るまで、**全灯ボタン** を連打(10回以上)してください。
2. 確認音「ピピピッ」が鳴れば、デモモードの解除完了です。

注1: 器具本体とリモコンのチャンネルが一致(設定は4ページ参照)した状態で行ってください。

器具本体とリモコンのチャンネルが一致していない場合、デモモードの解除はできません。

注2: 確認音「ピピピッ」が鳴らない場合は、解除できていません。再度、デモモードの解除を行ってください。

注3: デモモードが設定されていない状態で解除操作を行っても確認音「ピピピッ」は鳴りません。

