

お手入れのしかた

- ・明るく安全に使用していただくため、定期的（6ヶ月に1回程度）に清掃、点検してください。
- ・ベンジン、シンナーなど発揮性のもの拭いたり、殺虫剤をかけたりしないでください。変質の原因になります。
- ・ライティングダクトレール全体に水をかけたり、水の中につけて洗うことは絶対にさけてください。
- ・本体の汚れを取るときは、柔らかい布に石けん水(中性洗剤)を含ませて汚れをふき取ってください。その後、水ぶきして石けん分を取り除いてください。
- ・ライティングダクトレールに取り付けられている照明器具は、照明器具に添付されている取扱説明書に従ってお手入れしてください。

故障？と思われたら

ご使用中に異常が生じたときは下表を参考にお調べください。
下表以外の故障と思われる時は、電源を切り、お近くの弊社製品取扱店やお客様相談室にご相談ください。
なお連絡される時は器具の形名及びお買い求め時期をお忘れなくお知らせください。
形名はフレンジカバー表面の器具ラベルに表示しています。

故障の状態	主な原因	処 置
照明器具が点灯しない	・壁スイッチの電源がOFFになっている。	壁スイッチをONにしてください。
	・ライティングダクトレールの引掛シーリングキャップが接続されていない。	ライティングダクトレールの取付方法の3項を参照してください。

株式会社ホタルクス 〒105-0014 東京都港区芝1-7-17 www.hotalux.com

製品・お取り扱いなどのご相談	受付時間 平日 9:00-12:00 13:00-17:30	修理・アフターサービスのお問い合わせ	受付時間 平日 9:00-17:30
お客様相談室	 0120-52-3205 FAX. 0748-61-2330 (土曜、日曜、祝日、年末年始および当社指定の定休日を除く)	修理受付センター	 0120-334-031 ☎0748-61-2361 (フリーダイヤルが利用できない場合) (土曜、日曜、祝日、年末年始および当社指定の定休日を除く)

HotaluX 照明器具

オプション

ライティングダクトレール

保証書添付 保存用 一般住宅用 取扱説明書

372-569 ダクトレール セツメイショ 2 ①

- このたびは弊社製品をお買い上げくださいますようお願い申し上げます。
- 取り付けの前には必ずこの取扱説明書を最後まで読み、正しく施工してください。
- 取付工事が終わりましたら、この説明書をご使用になるお客様が保管してください。

 禁止マーク
してはいけない内容です

 指示マーク
必ず守る内容です

安全上の注意

お使いになるとき、人への危険や財産への損害を未然に防止するため、安全に関する内容を記載しています。この「安全上の注意」をよくお読みの上、必ずお守りください。

 **警告** 誤った取り扱いをしたときに、死亡や重症などに結びつく可能性がある内容です。

 エアコンなどの吹出口の近くや、風の吹く窓の近く等には取り付けしないでください。
取り付けた器具が横ゆれして落下の原因となります。

ライティングダクトレール及び照明器具の取り付けは、重量が耐える所で取扱説明書にしたがい確実に行ってください。
取り付けに不備があると落下・感電・火災の原因となります。

この器具は、平らな天井面の丈夫なところに取り付けてください。(天井取付専用です。壁面には取り付けできません。)
薄い天井面、弱い天井面等に取り付けますと、ねじ止めが弱く落下の原因となります。

電源線接続は、「ライティングダクトレール及び照明器具の取付方法」に従って確実に行ってください。接続が不完全な場合は、接触不良による発熱・火災の原因となります。

お手入れの際には、必ず電源を切ってください。
電源を切らないと、感電の原因となることがあります。

お手入れなどによりカバー、本体を外し、再度取り付ける場合は、取扱説明書にしたがって確実に取り付けてください。不完全に取り付けると、落下してケガ・物損の原因となることがあります。

万一、煙が出たり、変な臭いがするなどの異常状態のまま使用すると、火災・感電の原因となります。すぐに電源スイッチを切ってください。異常状態がおさまったことを確認して電気店に修理を依頼してください。

 最大電流 (6Aまで) をこえて使用しないでください。
火災の原因となります。

 ライティングダクトレール及び照明器具の隙間や放熱穴に、金属類やもえやすいものなどを差し込まないでください。
火災・感電の原因となります。

お手入れの際は、水洗いはしないでください。
火災・感電の原因となります。

ライティングダクトレールに照明器具以外のものを取り付けたり、吊したり、かぶせたりしないでください。
又、指定質量以上の照明器具を取り付けしないでください。
落下・火災等の原因となります。

 風呂場など、水や湿気の多い場所で使用しないでください。
漏電し、火災・感電の原因となります。

 布や紙など燃えやすいもので覆ったり、かぶせたりしないでください。
火災の原因となります。

 部品の追加改造は絶対にしないでください。
火災・感電の原因となります。

 **注意** 誤った取り扱いをしたときに、傷害または家屋、家財などの損害に結びつく可能性がある内容です。

 安全に使用していただくために、定期的に清掃、点検してください。不具合がありましたら、そのまま使用しないで工事店、電器店に修理を依頼してください。

お手入れの際は電源を切って、しばらくしてから行ってください。
点灯中・消灯直後はLED光源及び本体が熱いので、手や肌などをふれないでください。LED光源及び本体周辺を触ると、やけどの原因となることがあります。

暖房器具、ガス器具等の真上やその付近等の温度の高い場所では使用しないでください。火災・感電の原因となります。
(この製品は5℃～35℃の温度範囲で使用するように設計してあります。)

 この器具は非防水です。湿気、水気のあるところで使用しないでください。湿気、水気のあるところで使用すると、感電・火災の原因となることがあります。

 器具取り付けの電源工事は、必ず工事店、電気店(有資格者)に依頼してください。一般の方の電源工事は、法律で禁止されています。

表示された電源電圧 (交流100ボルト) 以外の電圧で使用しないでください。感電・火災の原因となることがあります。天井の取付面の構造や材質により、取付面が変色等を起こす場合があります。

この器具は屋内用です。5℃～35℃の範囲内で使用してください。屋外で使用しないでください。屋外で使用すると、漏電し、感電・火災の原因となることがあります。

 壁付調光器(又はセンサースイッチ)のある回路にライティングダクトレールを取り付ける場合、ライティングダクトレールには調光器(又はセンサースイッチ)に対応した照明器具のみ取付可能となります。対応していない照明器具を取り付ける場合は、必ず調光器(又はセンサースイッチ)を取り除いてください。(交換工事は電気工事店に依頼してください。)

使用上のご注意

- 本体を分解したり、改造しないでください。火災などの原因になります。
- 精密機器のため落下などの衝撃を加えないでください。
- シンナー、ベンジンなどの揮発性のものやアルカリ系洗剤などを使用 して本体を拭かないでください。外郭強度の低下、変色、故障の原因になります。

取付できない天井や場所と引掛シーリング

火災・感電・落下によるけがの原因となります。

下図の場合は、電気工事が販売店にご相談ください。

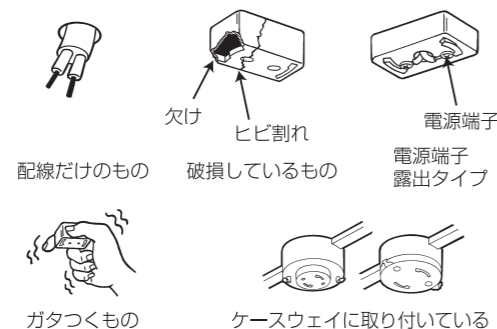
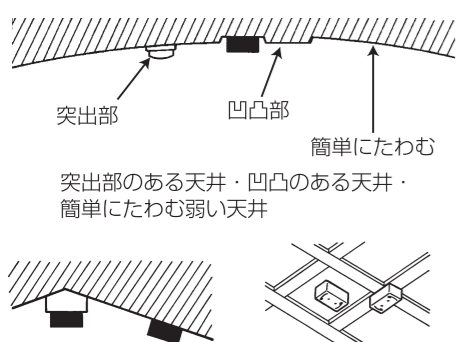

・取り付ける際は、取り付け可能な引掛シーリングに交換してください。

・引掛シーリングはベニヤ板などの薄い天井には取り付けないでください。ライティングダクトレールが落下する恐れがあります。

電気工事は電気工士の資格が必要です。工事は必ず電気工事に依頼してください。

■次のような場所への取り付けはしないでください。

・クーラーの吹き出し口や風がふいてゆれる場所

・傾斜天井又は指定以外の場所



照明器具の取付範囲と注意事項

1. 照明器具を確認する

取付可能な照明器具

- 使用電圧：100V
- 合計容量：600W(6A)まで
- 合計質量：5kgまで

右図の照明器具や照明器具以外のものの取り付けはしないでください。



2. 照明器具の取付位置を確認する

照明器具取付範囲については、下図を参照してください。

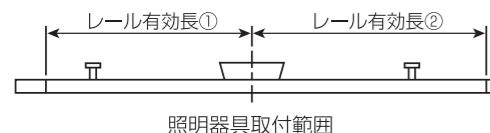

取付範囲によって取付可能な照明器具重量の制限がありますのでご注意ください。

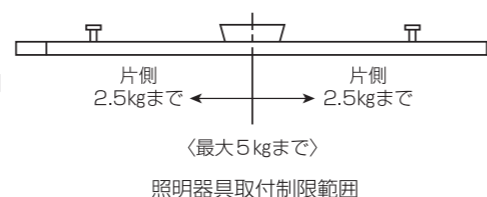

各部の名称

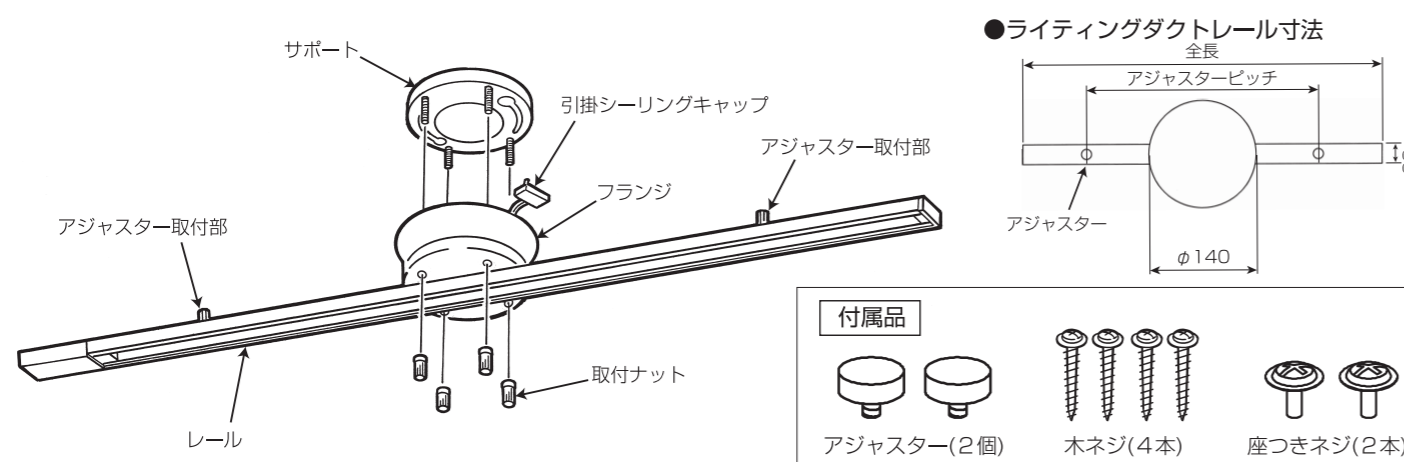

定 格

形 名	全 長	レール有効長①	レール有効長②	アジャスターピッチ	使用電圧	照明器具の合計容量	照明器具の合計質量	取付方式
SD-1102L6A	1,090mm	450mm	550mm	700mm	AC100V	600W(6A)まで	5kgまで	簡易取付方式
SD-1502L6A	1,490mm	650mm	750mm	1,000mm				

ライティングダクトレールの取付方法

1. 天井の引掛シーリングを確認する 引掛シーリングの形状によって取付方法が異なります。

取り付け可能な引掛シーリング【下図の配線器具であれば取り付け可能です。(ガタつきや破損がないことを確認して下さい。)]

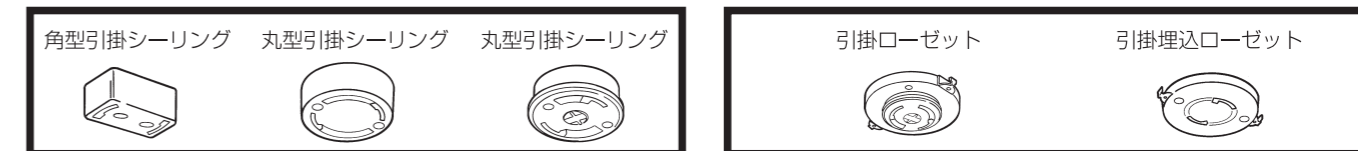

2. サポートを取り付ける

①付属のサポートを引掛シーリングの中心に合わせて付属の木ネジ(4本)でしっかりと取り付けてください。

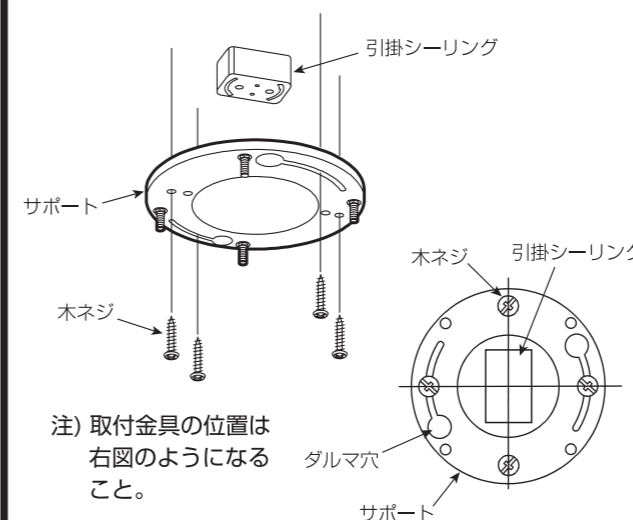

⚠ 確実に取り付けてください。取り付けが不十分な場合は、ライティングダクトが落下する恐れがあります。

①付属の座つきネジ(2個)をローゼットの耳部ねじ穴へ1/2くらいねじ込んでください。

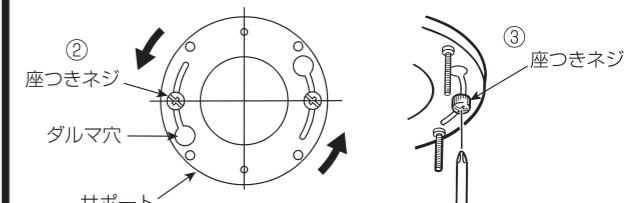
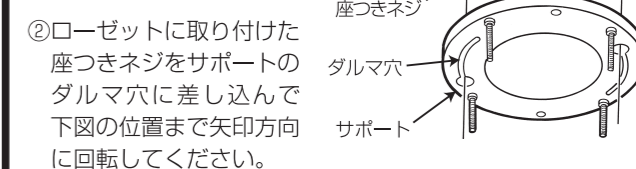

③座つきネジをドライバーで締めてください。(2本)

座つきネジ
ドライバー

⚠ 確実に取り付けてください。取り付けが不十分な場合は、ライティングダクトが落下する恐れがあります。

3. ライティングダクトレールを取り付ける

- ①付属のアジャスターをレールに取り付ける。(2ヶ所)
- ②引掛シーリングキャップを引掛シーリングボディまたはローゼットの引掛け穴に取り付けます。
- ③フランジ部の穴にサポートのネジを通して取付ナット(4個)でしっかりと取り付けてください。

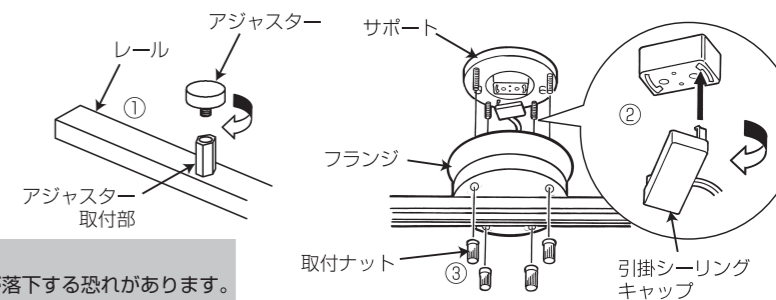

⚠ 必ず取付ナット4個で固定してください。取り付けが不十分な場合は、ライティングダクトレールが落下する恐れがあります。

4. アジャスターを調整する

天井面とアジャスターに隙間がある場合、アジャスター(2個)を天井面にあたるように回転させてください。

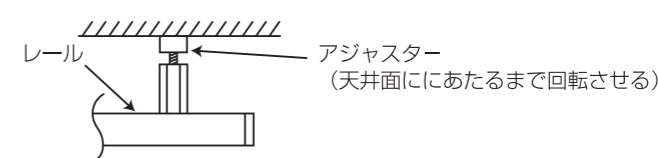

5. 照明器具を取り付ける

- ・照明器具は、ダクトレール専用器具又はダクト用プラグ(別売)をご使用ください。
 - ・照明器具の取り付けは、照明器具の取扱説明書に従い、確実に取り付けてください。
- 注) 取付位置によって、器具質量の制限がありますので、ご注意ください。(左ページの照明器具の取付範囲と注意事項を参照ください。)

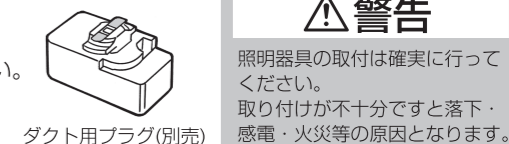

6. アジャスターの再調整

照明器具を取り付けた際に天井面とアジャスターとの間に隙間がある場合は再度アジャスターを調整してください。詳しくは、上記4項の「アジャスターを調整する」をご覧ください。