

器具のはずしかた 必ず電源を切って本体やLED光源が冷えてから行ってください。

■カバーのはずしかた
カバーを左に回してください。

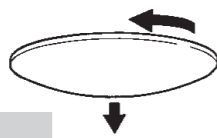

カバーは無理にはずさないでください。
カバーの割れ、落下によるけがの原因となります。

■電源の外しかた
右図のようにコネクタの矢印部分を押しながらコネクタを引き抜いてください。

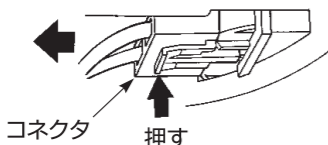

■本体の外しかた
本体中央部のレバーを矢印方向へ引いてください。

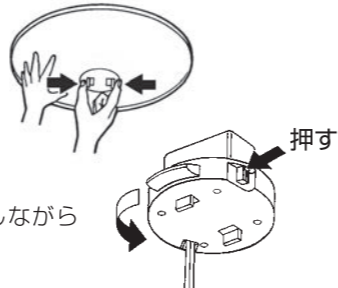

■アダプタの外しかた
アダプタの赤いボタンを押しながら矢印方向に回してください。

注意

※ボタンを押さずにアダプタを回すと引掛シーリングが破損します。

定 格

形 式	定格電圧	定格周波数	定 格 消 費 電 力	入力電流	
弊社形式 HLDCA****	AC100V	50Hz / 60Hz	42W (ナチュラルモード) <small>（アクティブモード時 29W リラックスモード時 13W 保安球のみ点灯時 約2W リモコンOFF時 1W以下）</small>	0.43A	LED照明器具の光源の推定寿命は、40000時間です。 光源寿命とは点灯しなくなるまでの総点灯時間または、全光束が点灯初期の70%に下がるまでの総点灯時間のいずれか短い時間を推定したものです。 ※40000時間は、寿命を保証するものではありません。
弊社形式 HLDCB****	AC100V	50Hz / 60Hz	51W (ナチュラルモード) <small>（アクティブモード時 36W リラックスモード時 15W 保安球のみ点灯時 約2W リモコンOFF時 1W以下）</small>	0.52A	
弊社形式 HLDCC****	AC100V	50Hz / 60Hz	60W (ナチュラルモード) <small>（アクティブモード時 42W リラックスモード時 18W 保安球のみ点灯時 約2W リモコンOFF時 1W以下）</small>	0.61A	
弊社形式 HLDCD****	AC100V	50Hz / 60Hz	69W (ナチュラルモード) <small>（アクティブモード時 48W リラックスモード時 21W 保安球のみ点灯時 約2W リモコンOFF時 1W以下）</small>	0.7A	

お手入れのしかた お手入れの際は、安全のため電源を切ってください。

- ・明るく安全に使用していただくため、定期的(6ヶ月に1回程度)に清掃、点検してください。
- ・ベンジン、シンナーなど揮発性のもの拭いたり、殺虫剤をかけたりしないでください。変質の原因になります。
- ・器具全体に水をかけたり、水の中につけて洗うことは絶対にさけてください。
- ・カバー等、樹脂部分の汚れを取るときは、柔らかい布に石けん水(中性洗剤)を含ませて汚れを拭き取ってください。その後、洗剤が残らないようよく拭き取ってください。

故障?と思われたら

- ご使用中に異常が生じたときは下表を参考にお調べください。
- なお連絡されるときは器具の形式名及びご購入求め時期をお忘れなくお知らせください。
- 形式名は器具本体部の器具ラベルに表示しています。
- 下表以外の故障と思われるときは、電源を切り、お近くのNEC製品取扱店にご相談ください。

症 状	主 な 原 因	処 置 方 法	症 状	主 な 原 因	処 置 方 法
点灯しない	コネクタが正常に差し込まれていない。	5ページ「4.電源を接続する」を参照してください。	照明器具を操作できない	照明器具の壁スイッチがOFFになっている。	5ページ「4.電源を接続する」を参照してください。
	照明器具の壁スイッチがオフになっている。	壁スイッチをONにしてください。		リモコンの電池が少なくなっている。	3ページ「使用上のご注意」を参照のうえ、電池を交換してください。
点灯しない時がある	リモコンでOFFにした後、壁スイッチにて約2秒以上かけてゆっくりOFF/ONしている。	2ページ「点灯順序」を参照してください。		リモコンの電池の極性⊕⊖が間違っている。	4ページ「リモコンの電池の入れかた」を参照してください。
点灯モードが説明書どおりに切り替わらない	リモコン信号が器具に届いていない	器具の方に向けてリモコンを操作してください。	チャンネルスイッチが合っていない。	5ページ「5.チャンネルを設定する」を参照してください。	
明るさが勝手に変わる点灯モードが勝手に変わる	デモモード機能状態となっている。	6ページ「デモモードの解除方法」を参照してください。	ホタルック機能が動作しない	保安球ユニットの残光スイッチが「切」になっている。	5ページ「6.ホタルック機能を設定する」を参照してください。

NEC 照明器具 LEDシーリング

保証書添付 保存用 取扱説明書

364-933 HLDCセツメイショ(チョウシヨク)RE0202

- このたびはNEC照明器具をお買い上げくださりましてありがとうございます。
- 取り付けの前には必ずこの取扱説明書を最後まで読み、正しく施工してください。
- 取付工事が終わりましたら、この説明書はご使用になるお客様が保管してください。

【注意図記号とシグナル用語の意味について】

- ⚠ **警告** 誤った取扱をしたときに、死亡や重傷などに結びつく可能性のあるものです。
- ⚠ **注意** 誤った取扱をしたときに、傷害または家屋・家財などの損害に結びつくものです。

- ⚠ この記号は、注意(警告)をうながす内容があることを知らせるものです。
- 🚫 この記号は、禁止の行為であることを知らせるものです。
- ❗ この記号は、行為をお守りいただく内容を知らせるものです。

器具取付時の安全上の注意

- ご使用前に、この「器具取付時の安全上の注意」をよくお読みの上、正しくお使いください。

警告

- ❗ 器具の取り付けは、取扱説明書により確実に取り付けてください。取り付けに不備があると、器具の落下・感電・火災の原因となります。
- ❗ 器具の取り付けは、重量に耐える所に取扱説明書にしたがい確実に行ってください。取付に不備があると落下し、感電・けがの原因となります。
- 🚫 風呂場など、水や湿気が多い場所で使用しないでください。漏電し、火災・感電の原因となります。
- ❗ 電源線接続の際は、器具の取付方法によって確実に行ってください。接続が不完全な場合は、接続不良による発熱、火災の原因となります。

注意

- 🚫 この器具は屋内用です。5℃～35℃の範囲内で使用してください。屋外で使用しないでください。屋外で使用すると、漏電し、感電・火災の原因となることがあります。
- 🚫 器具取り付けの電源工事は、必ず工事店、電気店(有資格者)に依頼してください。一般の方の電源工事は、法律で禁止されています。
- 🚫 この器具は非防水です。湿気、水気のあるところで使用しないでください。湿気、水気のあるところで使用すると、感電・火災の原因となることがあります。
- 🚫 表示された電源電圧(交流100ボルト)以外の電圧で使用しないでください。感電・火災の原因となることがあります。
- 🚫 天井の取付面の構造や材質により、取付面が変色等を起こす場合があります。

使用時の安全上の注意

- ご使用前に、この「使用時の安全上の注意」をよくお読みの上、正しくお使いください。

警告

- 🔥 布や紙など燃えやすいもので覆ったり、かぶせたりしないでください。火災の原因となります。
- ❗ 部品追加改造は絶対にしないでください。火災・感電の原因となります。
- 🚫 器具の隙間や放熱穴に、金属類やもえやすいものなどを差し込まないでください。火災・感電の原因となります。
- ❗ お手入れの際には、必ず電源を切ってください。電源を切らないと、感電の原因となることがあります。
- ❗ お手入れなどによりカバー、本体を外し、再度取り付ける場合は、取扱説明書にしたがって確実に取り付けてください。不完全に取り付けると、落下してケガ・物損の原因となることがあります。
- ❗ 光源にはLEDを搭載しています。安全上、LED光源を直視することはおやめください。
- ❗ 万一、煙が出たり、変な臭いがするなどの異常状態のまま使用すると、火災・感電の原因となります。すぐに電源スイッチを切ってください。異常状態がおさまったことを確認して電気店に修理を依頼してください。

注意

- ⚠ **壁付調光器のある回路では使用できません。照明器具が故障します。**
- 🚫 お手入れの際は、水洗いはしないでください。火災・感電の原因となります。
- ❗ お手入れの際は電源を切って、しばらくしてから行ってください。点灯中・消灯直後はLED光源及び本体が熱いので手や肌などを、ふれないでください。LED光源及び本体周辺を触ると、やけどの原因となることがあります。
- ❗ LED光源にはバツキがあるため、同一形商品でも商品ごとに発光色、明るさが異なる場合があります。ご了承ください。
- ❗ LED光源ユニットは、通常のランプのようにお客様自身での交換はできません。
- ❗ 明るく安全に使用していただくために、定期的に清掃、点検してください。不具合がありましたら、そのまま使用しないで工事店、電気店に修理を依頼してください。
- ❗ 万一、カバーなどが破損した場合、ケガの原因となることがありますので、破損部分に直接手や肌などをふれないでください。
- ❗ 暖房器具、ガス器具等の真上やその付近等の温度の高い場所では使用しないでください。火災・感電の原因となります。(この製品は5℃～35℃の温度範囲で使用するように設計してあります。)
- ❗ 照射距離が近い場合や照射面等によって光ムラが発生することがありますがご了承ください。

NECライティング株式会社

東京都港区芝1-7-17
〒105-0014 http://www.nelt.co.jp/

＜お客様相談室＞
フリーダイヤル 0120-52-3205
受付時間 平日9:00～12:00 13:00～18:00
(土、日、祭日は受け付けておりません)
FAX. 03-6746-1521

※この紙は再生紙を使用しています

各部の名称

この図は一部省略抽象化した共通部品図です。
機種によってカバー形状が異なる機種もあります。

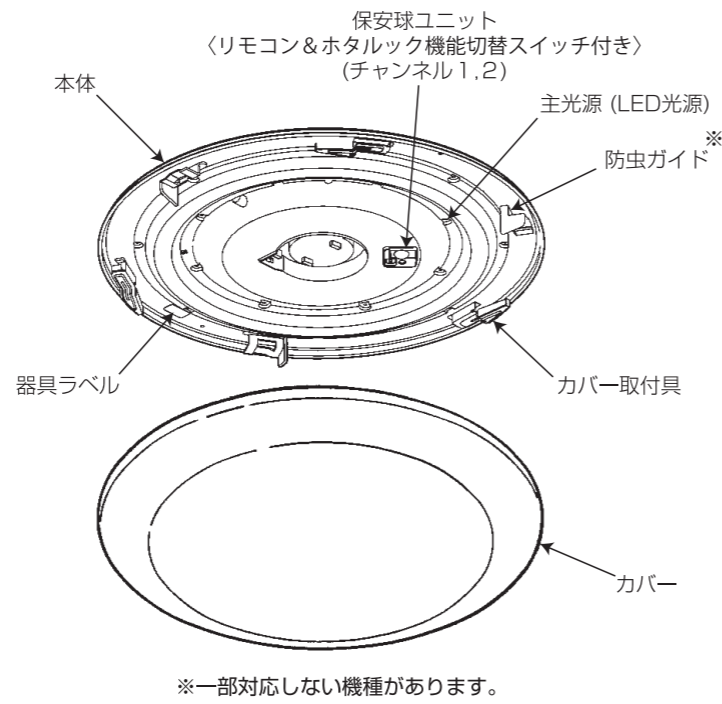
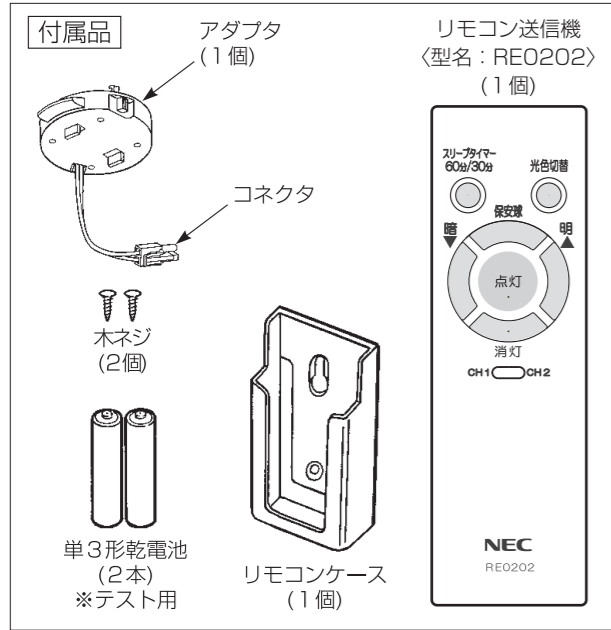

〈機能紹介〉

壁スイッチコントロール機能 (2ページ) 壁スイッチの動作で明るさを切り替えることができます。

スリープタイマー機能 (7ページ) リモコン送信機のワンボタン操作で30分後又は60分後にLEDを自動で消灯させることができます。

リモコン機能 (6・7ページ) リモコン送信機で主光源の点灯や消灯等の操作ができます。

〈ホタルック機能 (5ページ)〉

リモコンまたは壁スイッチにて消灯させたとき、淡いブルーグリーンの光でお部屋を照らします。(約2～3分間)
ホタルック点灯は、下記いずれかの方法で主光源または常夜灯を消灯した場合、自動的に作動します。

○リモコンで消灯したとき ○壁スイッチで消灯したとき ○停電によって消灯したとき

- ・ホタルック点灯は約3分の間に徐々に暗くなり、自然に消灯します。
- ・ホタルック機能が不要な場合は、常夜灯ユニット(器具本体側)の残光スイッチを「切」にしてください。(5ページ)
※ホタルック機能の「入/切」の操作はリモコンで行うことはできません。

点灯順序

リモコン送信機での操作方法は、6・7ページをご覧ください。

壁スイッチコントロール機能 (壁スイッチで点灯状態を切り替える場合)

壁スイッチですばやく(約2秒以内) OFF→ONすることにより次のように点灯順序が切り替わります。

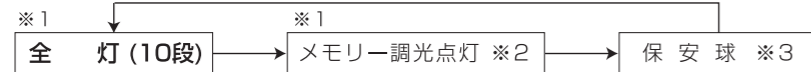

- 注1) リモコンで消灯した場合に、壁スイッチですばやくOFF→ONすると消灯する前の点灯状態によらずメモリー調光点灯に切り替わります。
注2) 壁スイッチをOFFにするとどの点灯状態でも消灯します。
注3) 壁スイッチでは、点灯モードを切り替えることはできません。
点灯モードを切り替えたい時は、リモコンの「光色切替ボタン」で切り替えることができます。

- ※1…アクティブ/ナチュラル/リラックスのいずれかの点灯モードで点灯します。
(点灯モードについての詳細は6ページをご覧ください)
※2…メモリー調光点灯は記憶された明るさ/点灯モード(消灯直前の点灯状態)で点灯します。
(明▲/暗▼ボタンで調節したお好みの明るさとお好みの点灯モードを自動的に記憶しています。)
ただし、最後に使用していた明るさが全灯(10段)の場合は、記憶された点灯モードの明るさ5段で点灯します。
※3…保安球の明るさは最後に使用していた明るさになります。

リモコンの機能2 (明るさを変えたいとき)

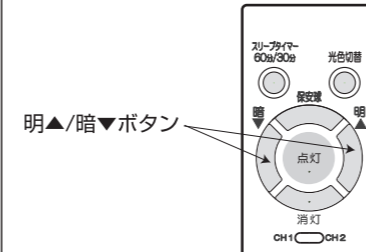

- 明▲/暗▼ボタンを長押しすると連続で明るさが調光します。
1段(10%) ← 10段(全灯)
お好みの明るさになったところでボタンを離すとその明るさで点灯します。
 - 明▲/暗▼ボタンを短押しすると1段ずつ明るさが調光します。
1段(10%) ← 2段 ← 3段 ← … 9段 ← 10段(全灯)
ボタンを押すごとに1段ずつ変化します。
- 注) リモコンが保安球を操作する状態になっていると、明るさは7段以上にはなりません。

※保安球も調光することができます。
明▲/暗▼ボタンを長押しすると1段 ← 7段 で連続で調光します。
短押しすると1段 ← 2段 ← … 6段 ← 7段 で1段ずつ調光します。

- 注1) 1段(10%)及び10段(全灯)点灯時のみ「ピッ」と音になります。
※保安球時は1段及び7段で点灯した時のみ「ピッ」と音になります。
注2) 1段(10%)及び10段(全灯)点灯時に明▲/暗▼ボタンを押しても明るさは変化しません。
※保安球時は1段及び7段で点灯した時は、明▲/暗▼ボタンを押しても明るさは変化しません。
注3) 壁スイッチで消灯させた場合、リモコンでの操作はできません。
壁スイッチで点灯させてから、リモコンで操作を行なってください。

スリープタイマー操作方法

《スリープタイマー機能》

60分後又は30分後に自動で消灯させることができます。

《設定方法》

《確認方法》

60分後に消灯させたい場合
※保安球点灯時、消灯時は設定できません。

スリープタイマーが設定されていない状態で
スリープタイマー 60分/30分
ボタンを1回押すことにより設定できます。

確認音
“ピッ” 【設定完了】

30分後に消灯させたい場合
※保安球点灯時、消灯時は設定できません。

スリープタイマーが設定されていない状態で
スリープタイマー 60分/30分
ボタンを3秒以内に続けて2回押すことにより設定できます。

確認音
“ピッピッ” 【設定完了】

スリープタイマーを解除したい場合

スリープタイマーが設定された状態で、
スリープタイマー 60分/30分
ボタンを1回押せば解除できます。

確認音
“ピーッ” 【設定完了】

スリープタイマー(60分、30分)で消灯させる時、保安球点灯/不点灯をチャンネルスイッチによって選ぶことができます。

●チャンネルスイッチがCH1の場合

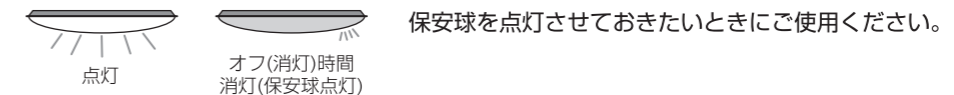

●チャンネルスイッチがCH2の場合

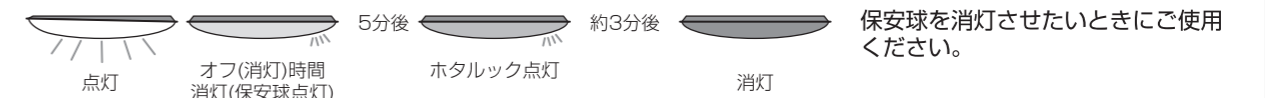

- ※ 必ず照明器具本体のチャンネルスイッチと合わせてご使用ください。
- ※ ホタルック不要の際は保安球ユニット(本体側)の残光スイッチを「切」にしてください。

《注意事項》

- ・リモコン以外ではスリープタイマーの設定はできません。
- ・確認音が鳴らなかった場合は、設定されなかった可能性がありますので、再度設定をしておいてください。
- ・設定を変更したい場合はいったんスリープタイマーを解除し、設定しなおしてください。
- ・スリープタイマーが設定されているかどうか、本体及びリモコンで確認することはできません。
- ・スリープタイマー設定中に、リモコンや壁スイッチで消灯させた場合、または停電などで電源が2秒以上OFFになった場合は、スリープタイマーが自動的に解除されます。

リモコンの名称

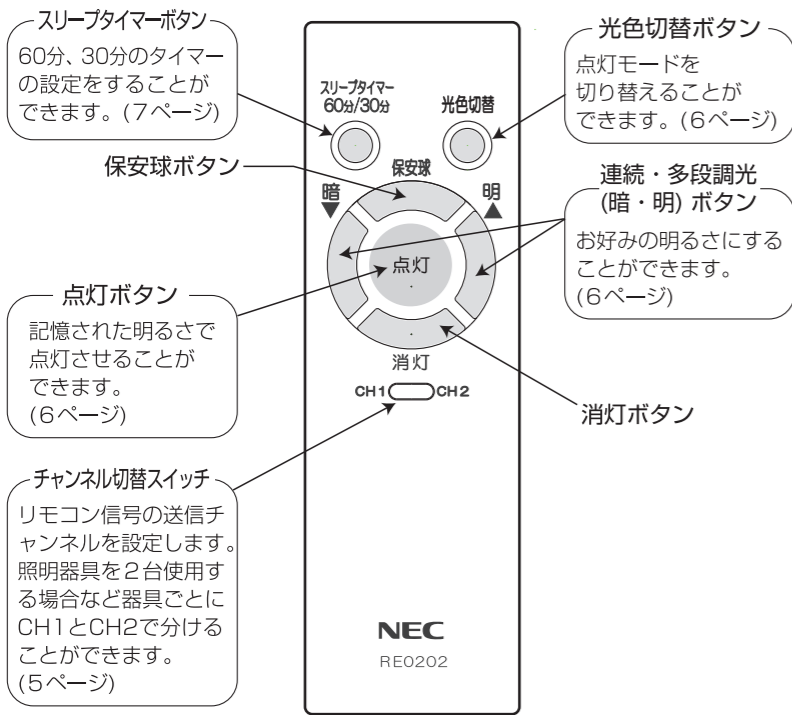

電池の入れかた

1. リモコン裏面の電池カバーを軽く押しながら手前に引いて外してください。
 2. 単3形乾電池2本を、下図のように⊕⊖の向きを合わせてセットする。
 3. 電池カバーをスライドさせ、カバーを閉じる。
- ※無理にカバーを押さたりすると、カバーツメの破損の原因となります。

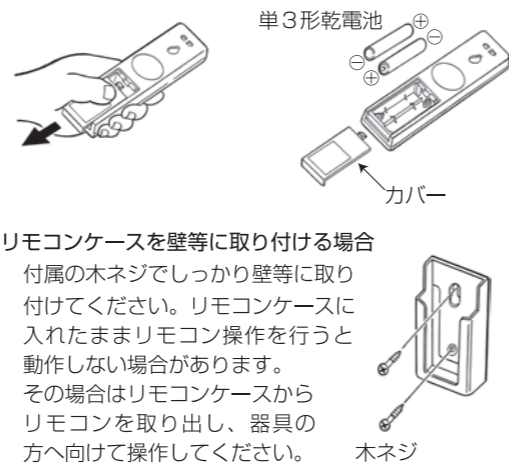

使用上のご注意

- 本体を分解したり、改造しないでください。火災などの原因になります。
- 精密機器のため落下などの衝撃を加えないでください。
- 点灯中や消灯直後、カバー等のプラスチックの伸縮により、「ピシ・ピシ」、「ポツ・ポツ」という摩擦音が生じることがありますが、器具の故障ではありません。
- 防虫ガイド対応器具は、従来の密閉型器具に比べて虫が入りにくくなっています。
- 本器具に添付のリモコン送信機は、当社リモコン照明器具専用です。リモコン式テレビなどには使用できません。また、テレビやビデオのリモコン送信機では、照明器具は作動しません。
- 壁スイッチで電源を切った場合及び停電の場合は、リモコン送信機で操作しても作動しません。壁スイッチ ON 及び停電復帰後は、壁スイッチを切る前又は停電前の状態にもどります。
- 本器具をご使用中あるいはリモコン送信機で消灯させた状態で停電した場合、停電から復帰したときは停電前の状態にもどります。
- この器具はリモコンスイッチで消灯しても電源回路が約1.0Wの電力を消費しておりますので、節電のために長期外出時には壁スイッチを切ってください。

- 3Dテレビ用などの特殊なメガネをかけて点灯している照明器具を見た場合、縞模様やちらつきが見えることがあります。
- 3Dテレビを視聴している時は、リモコンが反応しにくい場合があります。
- リモコン送信機は器具に向けて操作してください。リモコン送信機の周囲にしゃへい物がある場合、器具が作動しませんので、しゃへい物を取除いて再度ボタンを押してください。
- 照明器具にリモコンの信号が届く範囲でご使用ください。
*部屋の温度によっては、リモコンが動作しづらいことがあります。
- 天井や、壁、床の色や材質によってはリモコンが動作しづらいことがあります。
- 乾電池の寿命は、マンガン乾電池 1日10回使用の場合で約6ヶ月です。
- ニッカド電池などの充電式乾電池は使用できません。
- 乾電池は、単3形乾電池をご使用ください。
- 乾電池は、+・-の極性を正しく入れてください。
- シンナー、ベンジンなどの揮発性のものやアルカリ系洗剤などを使用して本体を拭かないでください。外郭強度の低下、変色、故障の原因になります。

リモコンの機能1 (点灯モードを切り替えたいとき)

光色切替ボタンを押すと、下記のように点灯モードが切り替わり調光段数10段で点灯します。

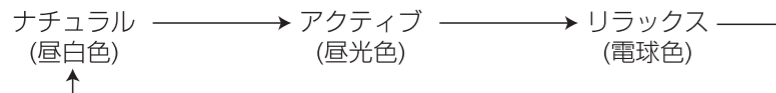

点灯モード切り替え例

〈切り替え例①〉



〈切り替え例②〉

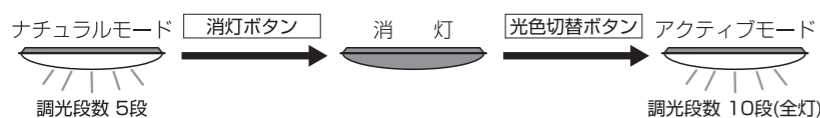

〈デモモードの解除方法〉

注) LED光源ユニットが調光・点灯モードの切替を繰り返す場合は、デモモード機能状態になっています。(故障ではありません)

〈解除方法〉

1. 光色切替ボタンにて点灯モードをナチュラルモード(リラクスマードの次の点灯モード)に設定してください。
2. 壁スイッチにて電源を切ってください。(壁スイッチが無い場合は、器具からアダプタのコネクタを抜いてください。)
3. 器具本体側チャンネルとリモコン送信機チャンネルを「2」に合わせてください。
4. 電源を切ってから30秒以上経過後、再度電源を入れてください。
※必ず電源を切ってから30秒以上お待ちください。
5. 電源を入れてから、5秒以内にリモコン送信機を器具に向けた状態でボタンを右図の順番に押しってください。「ビビッ」という音が鳴り、デモモードが解除されます。
※「ビビッ」という音が鳴らない場合は解除されません。
上記作業を1. から再度行ってください。

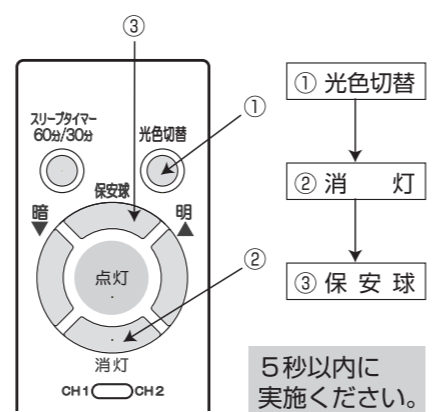
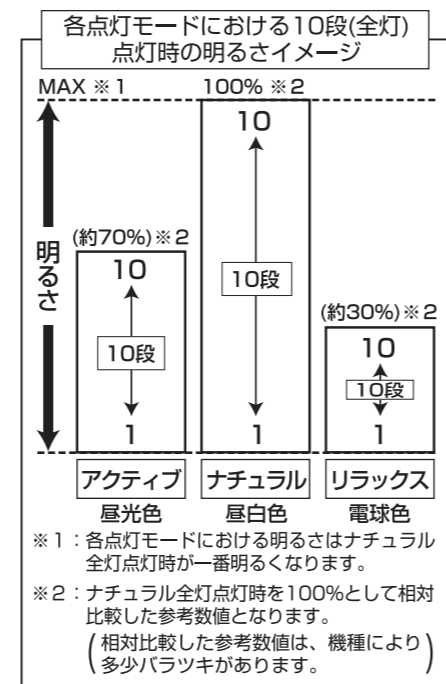

取り付けできない天井

火災・感電・落下によるけがの原因となります。

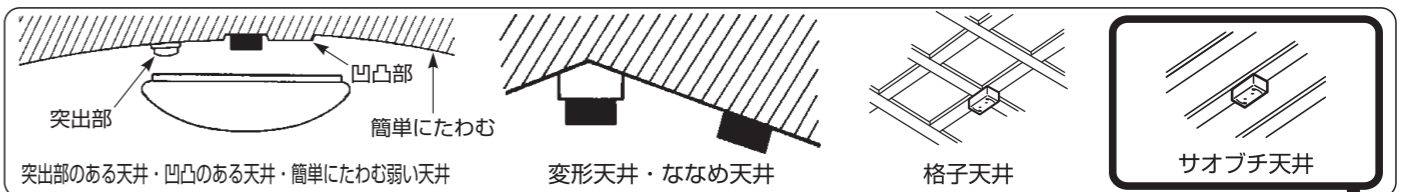

〈サオブチ天井に取り付ける場合〉
NEC製LEDシーリングライトは、別売りのサオブチヨウアダプタ4(699-8475)を使用いただくことでサオブチ天井に取付可能となります。取付方法については、サオブチヨウアダプタ4に添付している取扱説明書に従い確実に取り付けしてください。木ネジ2本で取り付ける方法の為、天井に穴があきますのでご注意ください。

■取付場所を確認してください。
下記の竿縁天井以外には取り付けしないでください。

必ず守る

要チェック

下記のサオブチ天井では使用できませんので必ずサオブチヨウアダプタを購入する前に天井の状態を確認してください。

下図の場合は、電気工事が販売店にご相談ください。

次の配線器具は、出しろを確認してください。

角型、丸型引掛シーリング21mm以下は取り付けできません。
埋込ローゼット10mm以下は取り付けできません。

電気工事は電気工事士の資格が必要です。工事は必ず電気工事店に依頼してください。
引掛シーリングはベニヤ板などの薄い天井材には取り付けしないでください。器具が落下する恐れがあります。

取付上のご注意

壁付調光器のある回路では使用しないでください。

注意

本器具を取り付ける電源回路(壁スイッチ等)に調光器が接続されている場合、ランプが正常に点灯しなかったり、器具が故障することがあり使用できません。
下図のような調光器が接続されている場合は必ず調光器を取り除いてください。
(調光器の交換工事は電気工事店に依頼してください。)

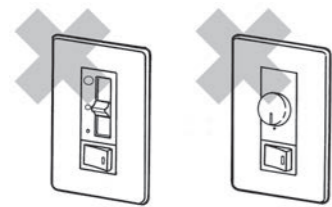

《調光器付壁スイッチ代表例》

注意

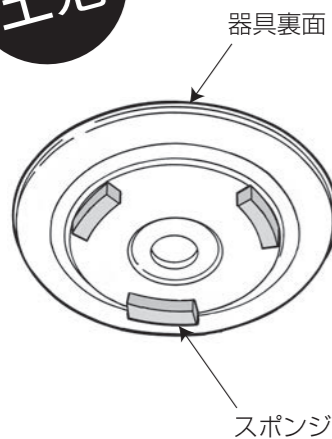

器具裏面についている黒いスポンジ(3コ)は、取り外さずにご使用ください。

1. 天井の引掛シーリングを確認する

取り付け可能な引掛シーリング
下図の引掛シーリングであれば取り付け可能です。(ガタつきや破損がないことを確認して下さい。)

重要ポイント

引掛シーリングの形状によって取付方法が異なります。

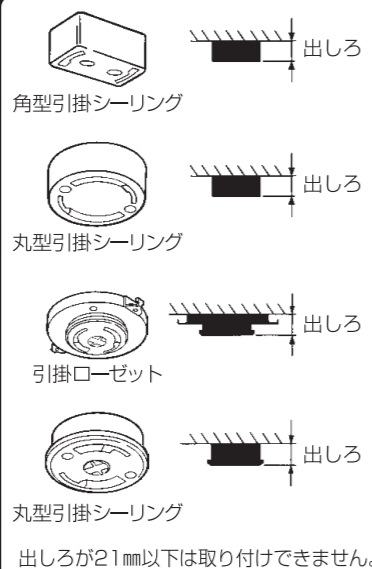

出しろが21mm以下は取り付けできません。

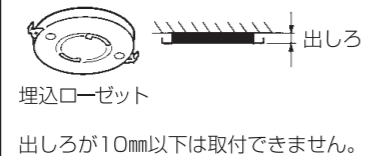

出しろが10mm以下は取付できません。

取り付けできない引掛シーリング

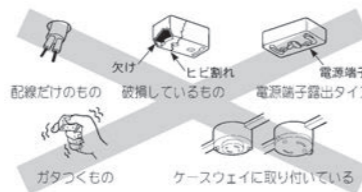

取り付ける際は、必ず上図の取り付け可能な引掛シーリングに交換して下さい。
交換には電気工事士の資格が必要です。
交換工事は必ず電気工事店に依頼して下さい。

(引掛シーリングはベニヤ板などの薄い天井には取り付けしないで下さい。
器具が落下する恐れがあります。)

2. アダプタを取り付ける

アダプタの引掛金具を引掛シーリングに挿入し、矢印方向にカチッと音がするまでまわして下さい。

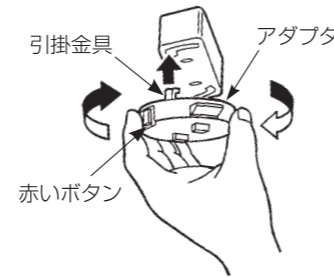

重要ポイント

取り付け後、赤いボタンを押さずに左に回して、はずれないことを確認して下さい。

警告

落下のおそれあり
取り付けが不完全な場合、落下によるけがの原因となります。

2. アダプタを取り付ける

アダプタの引掛金具を引掛シーリングに挿入し、矢印方向にカチッと音がするまでまわして下さい。

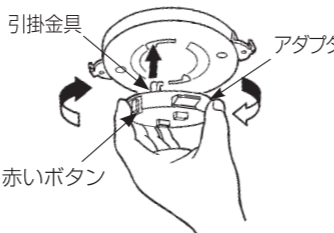

重要ポイント

取り付け後、赤いボタンを押さずに左に回して、はずれないことを確認して下さい。

警告

落下のおそれあり
取り付けが不完全な場合、落下によるけがの原因となります。

3. 本体を取り付ける

① 1段押し上げ(仮固定)
コネクタを本体中央の丸穴より通し、アダプタに丸穴を合わせ、本体中央部を天井に押し上げる。

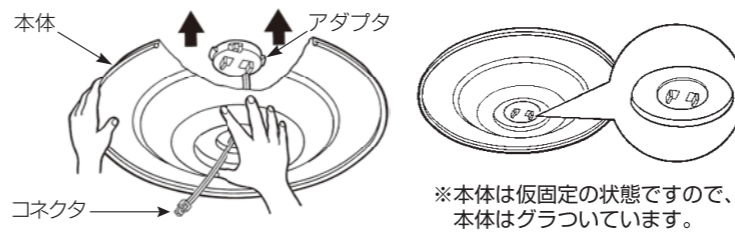

※本体は仮固定の状態ですので、本体はグラついています。

警告 まだ本体の取り付けは不完全です。この状態のまま使用すると、落下によるけがの原因となります。

重要ポイント ② 2段押し上げ(取付完了)
さらに強く押し上げる。

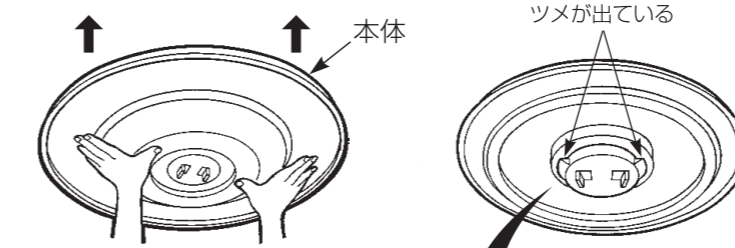

要チェック

① 本体中央部のアダプタの赤マーク(2ヶ所)が完全に見え、アダプタのツメ(2ヶ所)が完全に出ていることを確認する。
② 本体のグラつきがないことを確認する。

これで本体の取り付けは完了です。

3. 本体を取り付ける

① 1段押し上げ(取付完了)
コネクタを本体中央の丸穴より通し、アダプタに丸穴を合わせ、本体中央部を天井に押し上げる。

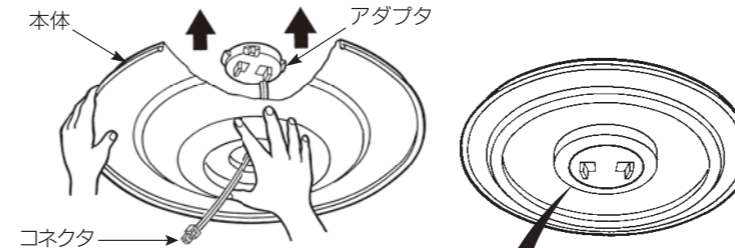

要チェック

① 本体中央部のアダプタの赤マーク(2ヶ所)が完全に見えることを確認する。
② 本体のグラつきがないことを確認する。

これで本体の取り付けは完了です。

4. 電源を接続する

アダプタ側コネクタを本体側コネクタに確実に差し込んでください。

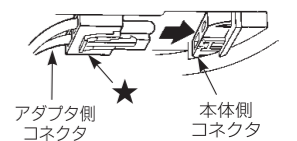

★の部分を押さえずに、アダプタ側コネクタを引っ張り抜けないことを確認してください。

5. チャンネルを設定する

■ 1台のみ操作する場合
器具本体側のチャンネルとリモコン送信機チャンネルを同じチャンネルに合わせてください。
(出荷時のチャンネルは、器具本体側・リモコン送信機共、チャンネル1に設定しています。)

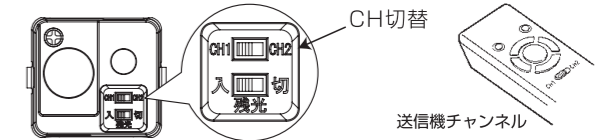

■ 2台の器具を別々に操作する場合
(1つのリモコン送信機で2台の器具を別々に操作することができます。)
1台目の器具本体側チャンネルを「1」、もう1台の器具本体側のチャンネルを「2」に合わせてください。
リモコン送信機のチャンネルを操作したい方の器具のチャンネルに合わせ、器具を操作してください。

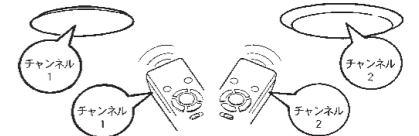

6. ホタルック機能を設定する

■ ホタルック機能を使用する場合残光スイッチを「入」にすることで使用可能となります。
(出荷時は、残光機能が「入」になっています。)

■ ホタルック機能を使用しない場合
残光スイッチを「切」してください。

注「切」にした場合、停電時もホタルック機能が動作しないため、「入」にしておくことをおすすめします。

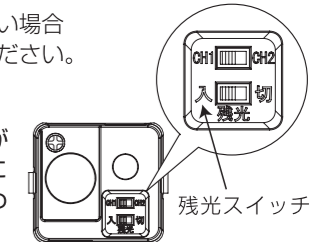

7. カバーを取り付ける

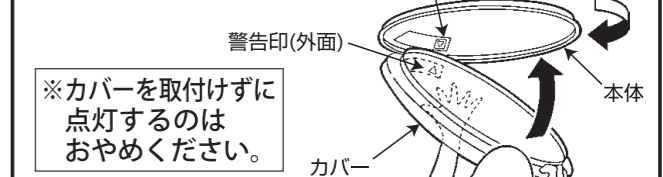

重要ポイント

本体の警告印(△)にカバーの警告(△)を合わせカバーを持ち上げパチンと音がするまでカバーを右に回して下さい。

カバー取り付け時に本体が回転してしまう場合は、本体の取り付け(押し上げ)が不十分です。「3. 本体を取り付ける」に従って、本体の取り付け(押し上げ)を確認してください。

警告 落下のおそれあり
取り付けが不完全な場合、落下によるけがの原因となります。