

# NEC 照明器具

## 取扱説明書

保存用

- このたびはNEC照明器具をお買い上げくださいます。ありがとうございます。
- 施工の前には必ずこの取扱説明書を最後まで読み、正しく施工してください。
- 取付工事が終わりましたら、この説明書は、ご使用になるお客様が保管ください。

### 【注意図記号とシグナル用語の意味について】

- ⚠ **警告**：誤った取扱をしたときに、死亡や重傷などに結びつく可能性のあるものです。
- ⚠ **注意**：誤った取扱をしたときに、傷害または家屋・家財などの損害に結びつくものです。

- ⚠：この記号は、注意(警告)をうながす内容があることを知らせるものです。
- ⊘：この記号は、禁止の行為であることを知らせるものです。
- ❗：この記号は、行為をお守りいただく内容を知らせるものです。

### 施工者への安全上のご注意

- ご使用の前に、この「安全上の注意」と「取付方法」をよくお読みの上、正しく施工してください。
- お読みになったあとは、この「取扱説明書」を必ず使用者にお渡しください。

#### ⚠ 警告



器具の取付は、この取扱説明書により確実に取付けてください。取付けに不備があると、器具の落下・感電・火災の原因となります。



電源接続の際は、裏面の取付方法によって確実に行ってください。接続が不完全な場合は、接触不良による発熱・火災の原因となります。

#### ⚠ 注意



この器具は非防水です。湿気、水気のあるところで使用しないでください。湿気、水気のあるところで使用すると、感電・火災の原因になることがあります。



使用地域の周波数(50ヘルツ又は60ヘルツ)以外のものを使用しないでください。間違えて使用すると、火災の原因になることがあります。



表示された電源電圧(交流100ボルト)以外の電圧で使用しないでください。感電・火災の原因になることがあります。



この器具は屋内用です。屋外で使用しないでください。屋外で使用すると、漏電し、感電・火災の原因になることがあります。

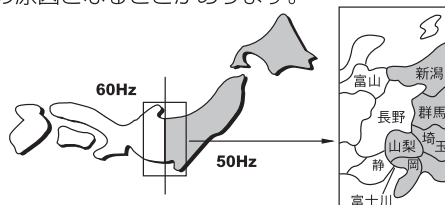

### 使用者への安全上のご注意

- ご使用の前に、この「安全上の注意」をよくお読みの上、正しくお使いください。
- お読みになったあとは、(いつでも見られる所に)必ず保管してください。

#### ⚠ 警告



器具の取付け工事は、必ず工事店、電気店(有資格者)に依頼してください。一般の方の取付けは、法律で禁止されています。



布や紙など燃えやすいもので覆ったり、かぶせたりしないでください。火災の原因となります。



部品の追加改造は絶対にしないでください。火災・感電の原因となります。



ランプ交換の際には、本体表示及び取扱説明書にしたがって、指定された(適合する)ランプを使用してください。指定以外(適合しない)ランプを使用すると火災の原因となります。



器具の隙間や放熱穴に、金属類や燃えやすいものなどを差し込まないでください。火災・感電の原因となります。



ランプ交換等によりカバーをはずし、再度取付ける場合は、取扱説明書にしたがって確実に取付けてください。不完全に取付けると、落下してけが・物損の原因になることがあります。



お手入れの際は、水洗いはしないでください。火災・感電の原因となります。



ランプ交換やお手入れの際には、必ず電源を切ってください。電源を切らないと、感電の原因になることがあります。



万一、煙が出たり、変な臭いがするなど異常状態のまま使用すると、火災、感電の原因となります。すぐに電源スイッチを切ってください。異常状態がおさまったことを確認して電気店に修理を依頼してください。

#### ⚠ 注意



点灯中及び消灯直後はランプが熱いので手や肌などをふれないでください。やけどの原因となる場合があります。



本器具を取り付ける電源回路(壁スイッチ等)に調光器が接続されている場合、ランプが正常に点灯しなかったり、器具が故障することがあります。



ランプ交換やお手入れの際は電源を切って、しばらくしてから行ってください。消灯直後にランプ及びランプ周辺を触ると、やけどの原因となる場合があります。

右図のような調光器が接続されている場合は必ず調光器を取り除いてください。(調光器の交換工事は電気工事店に依頼してください。)

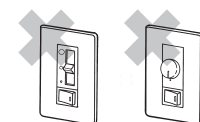

《調光器付壁スイッチ代表例》



明るく安全に使用していただくために、定期的に清掃、点検してください。不具合がありましたら、そのまま使用しないで工事店、電気店に修理を依頼してください。

## 器具の取付け方法

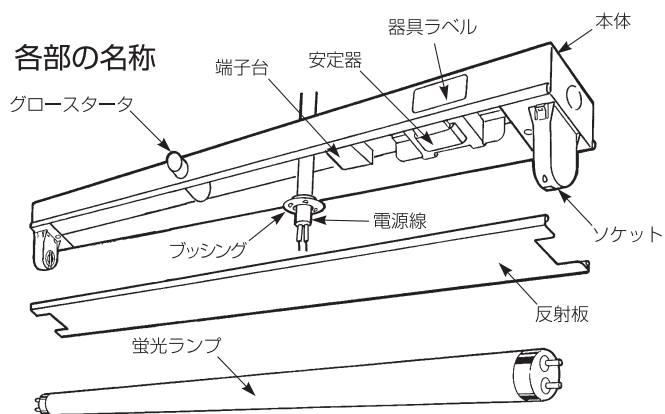

添付部品 ・ グロースタータ×1 ・ プッシング×1

### 取付工事は電気工事店に依頼してください

この器具は壁面および棚下いずれでも取付けできます。取付穴を参照にして、器具重量に充分耐えることを確認してから取付けてください。

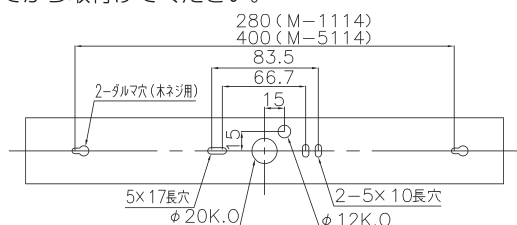

- ①反射板ははずします。
- ②ソケットを本体の角穴に内側からカチッと音がするまで押し込んで取り付けます。

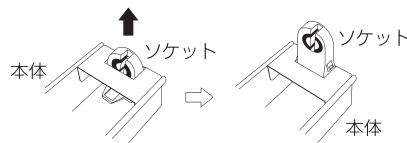

- ③添付のプッシングを電源穴にはめてから、電源線を引き込みます。
- ④本体をしっかりと取り付けます。

- ⑤電源線を端子台に確実に差し込んでください。但し、M-1114には端子台が付いておりませんのでリード線と電源線を結線します。

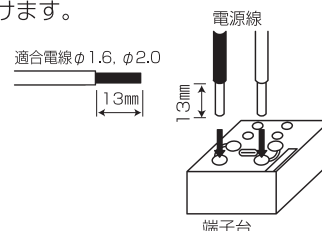

**必ず電源を切ってから行ってください。**

- ⑥反射板をはめ込みます。
- ⑦蛍光ランプを取り付けます。(ランプピンをソケットにいれて90°回転させてください。)
- ⑧添付のグロースタータを取り付けます。

## 使用上のご注意

- 右のような状態になりましたら、器具のワット数に応じたランプに取替えてください。(寿命です) ランプ交換の際は、グロースタータも同時に交換されることをお勧めします。必ず電源を切って本体やランプが冷えてから行ってください。
- ストーブの上など特に高温になる場所はさけてください。

- ランプの端部が黒ずんだとき。
- 点滅を繰り返すとき。
- 明るさが低下したとき。

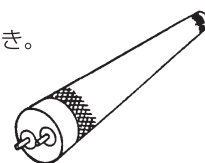

## お手入れのしかた

- 明るく安全に使用していただくため、定期的(6ヶ月に1回程度)に清掃、点検してください。
- ベンジン、シンナーなど揮発性のもので拭いたり、殺虫剤をかけたりしないでください。変質の原因になります。
- 器具全体に水をかけたり、水の中につけて洗うことは絶対にさけてください。
- 本体の汚れを取るときは、電源を切り柔らかい布でから拭きしてください。
- 照明器具には、寿命があります。一般的な使用状態で、照明器具の交換時期は8年～10年です。

## 定 格

型 式 名	定格電圧	定格周波数	定格消費電力	使用ランプ	グロースタータ
M-1114	100V	50・60Hz	13W	FL10	FG-7E
M-5114			19W	FL15	FG-1E

## 故障のときの処置

ご使用中に異常が生じたときは右表を参考にお調べください。右表以外の故障と思われるときは、電源を切り、お近くのNEC製品取扱店へご相談ください。なお連絡されるときは器具の型式名およびご購入求め時期をお忘れなくお知らせください。型式名は器具本体部の器具ラベルに表示されています。

故障の状態	主 な 原 因
ランプが点灯しない	<ul style="list-style-type: none"> <li>●ランプがランプソケットに正常に取り付いていない</li> <li>●ランプの寿命</li> <li>●グロースタータのゆるみ</li> <li>●グロースタータの寿命</li> <li>●電源が切れている</li> </ul>

# NECライティング株式会社

東京都港区芝1-7-17  
〒105-0014 <http://www.nelt.co.jp/>

※この紙は再生紙を使用しています

<お客様相談室>

フリーダイヤル 0120-52-3205  
受付時間 平日9:00～12:00 13:00～18:00  
(土、日、祭日は受け付けておりません)  
FAX. 0748-61-2330